

PURMO
2011

Технический каталог конвекторные радиаторы



PURMO 

конвекторные радиаторы

обзор типов	3
Narbonne	4
Narbonne VT	10
Narbonne V	16
Narbonne V VT	20
монтажные расстояния для Narbonne	26
монтажные расстояния для Narbonne VT	27
монтажные расстояния для Narbonne V	28
монтажные расстояния для Narbonne V VT	29
корректировочные коэффициенты	30
аксессуары	32
коды заказа	36
таблицы подбора консолей	38
гидравлическая характеристика для Narbonne VT и Narbonne V VT	42
цвета	43



Narbonne

4 присоединительных патрубков

высота [мм]: 70, 142, 214, 286
 длина [мм]: 500, 600, 700, 800, 900, 1000,
 1100, 1200, 1300, 1400, 1600,
 1800, 2000, 2200, 2400, 2600,
 2800, 3000, 3200, 3400,
 3600, 3800, 4000

примерные типы

NA 11

NA 22

NA 34



Narbonne VT

5 присоединительных патрубков

высота [мм]: 142, 214, 286
 длина [мм]: 500, 600, 700, 800, 900, 1000,
 1100, 1200, 1300, 1400, 1600,
 1800, 2000, 2200, 2400, 2600,
 2800, 3000, 3200, 3400,
 3600, 3800, 4000

примерные типы

NA 11

NA 22

NA 34



Narbonne V

4 присоединительных патрубков

высота [мм]: 1600, 1800, 2000, 2200
 длина [мм]: 142, 214, 286, 358, 430, 502,
 574, 646, 718, 790, 862

типы

NV 10

NV 11

NV 20

NV 21



Narbonne V VT

6 присоединительных патрубков

высота [мм]: 1600, 1800, 2000
 длина [мм]: 214, 286, 358, 430, 502, 574,
 646, 718, 790, 862

типы

NV 10

NV 11

NV 20

NV 21

конвекторные радиаторы

Narbonne

Конвекторные радиаторы Narbonne изготовлены из ряда соединённых друг с другом профилированных стальных нагревательных элементов прямоугольного сечения. В каждом радиаторе имеется четыре присоединительных отверстия с внутренней резьбой ½", благодаря которым становится возможным боковое подсоединение как справа, так и слева. Narbonne снабжён двумя боковыми накладками и верхней накладкой типа «гриль». Нагревательные профили смонтированы горизонтально таким образом, чтобы между ними остался 2-миллиметровый зазор, позволяющий сделать возможным свободное тепловое расширение отдельных элементов; также профили имеют идеальное лакокрасочное покрытие всей поверхности радиатора. Большинство моделей снабжено конвекционными элементами, повышающими теплоотдачу радиатора.

технические данные

- Материал : высококачественные стальные профили прямоугольного сечения размером 70 x 11 x 1,5 мм (исполнение, рассчитанное на высокое давление - 70 x 11 x 2,0 мм)
- Толщина стального листа : нагревательные профили - 1,50 мм; конвекторы - 0,50 мм
- Высота : 70, 142, 214, 286 мм
- Длина : от 500 до 4000 мм
- Толщина : от 68 до 339 мм
- 4 боковых патрубков с внутр. резьбой ½"
- Макс. рабочее давление : 5 бар - стандартное исполнение, 8 бар - исполнение, рассчитанное на высокое давление
- Максимальная температура : 110°C
- Цвет : RAL 9016, другие цвета по шкале RAL - с доплатой, под заказ
- Подвесы : настенные или напольные, поставляются отдельно - по желанию покупателя
- Аксессуары : пробка и воздухоотводчик в комплекте с радиатором



вид спереди

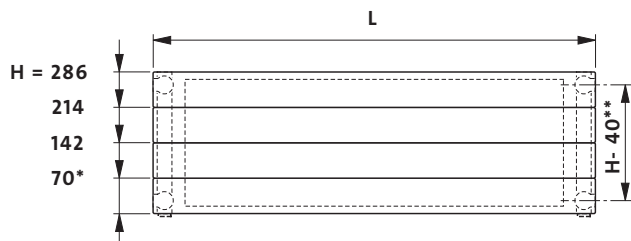

* возможно только перекрёстное подсоединение

** не касается радиатора высотой 70 мм

H - высота [мм]

L - длина [мм]

примерные виды сбоку

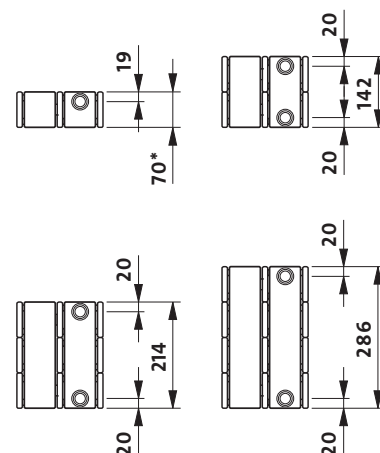

виды сверху

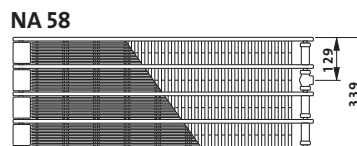
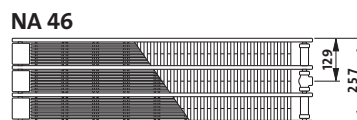
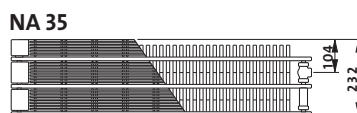
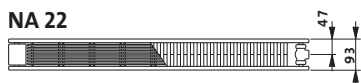
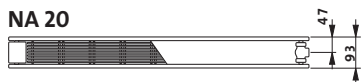
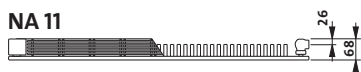

вес и ёмкость

вес: кг/м

тип	высота [мм]			
	70	142	214	286
11	-	-	11,1	14,5
20	-	9,3	13,3	17,3
22	7,3	14,0	20,6	27,2
23	9,2	17,0	24,8	32,7
34	12,7	23,9	35,2	46,4
35	14,5	27,0	39,4	51,9
46	18,0	33,9	49,8	65,6
58	23,4	43,9	64,3	85,8

ёмкость: л/м

тип	высота [мм]			
	70	142	214	286
11	-	-	1,7	2,2
20	-	2,2	3,3	4,4
22	1,1	2,2	3,3	4,4
23	1,1	2,2	3,3	4,4
34	1,7	3,3	5,0	6,7
35	1,7	3,3	5,0	6,7
46	2,3	4,5	6,8	9,1
58	2,8	5,7	8,5	11,4

конвекторные радиаторы

Narbonne - высота 70 мм

Примерный тип радиатора

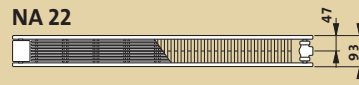

КОД ЗАКАЗА : **NA**XXDYYZZ - S

ПРИМЕР : **NA22071BAD-W**

сокращённое наименование
тип
высота
длина
способ подсоединения (AB, CD, AD или CB)
вид кронштейнов (W-настенные, F-напольные)

Lc полная длина [мм]	параметры $t_z / t_p / t_i$	ТИП					
		NA 22	NA 23	NA 34	NA 35	NA 46	NA 58
500	90/70/20 °C 75/65/20 °C	267	330	411	508	594	631
		212	262	331	405	475	512
600	90/70/20 °C 75/65/20 °C	320	395	493	608	713	757
		254	314	397	485	570	614
700	90/70/20 °C 75/65/20 °C	374	462	575	710	832	883
		297	367	463	566	665	716
800	90/70/20 °C 75/65/20 °C	427	527	657	811	951	1009
		339	419	529	647	760	818
900	90/70/20 °C 75/65/20 °C	482	594	739	913	1070	1136
		382	472	595	728	855	921
1000	90/70/20 °C 75/65/20 °C	534	659	821	1014	1189	1262
		424	524	661	809	950	1023
1100	90/70/20 °C 75/65/20 °C	587	725	903	1116	1308	1387
		466	576	727	890	1045	1125
1200	90/70/20 °C 75/65/20 °C	642	791	985	1217	1427	1514
		509	629	793	971	1140	1228
1300	90/70/20 °C 75/65/20 °C	695	857	1067	1319	1545	1640
		551	681	859	1052	1235	1330
1400	90/70/20 °C 75/65/20 °C	749	924	1149	1420	1664	1766
		594	734	925	1133	1330	1432
1600	90/70/20 °C 75/65/20 °C	855	1054	1314	1622	1902	2019
		678	838	1058	1294	1520	1637
1800	90/70/20 °C 75/65/20 °C	962	1187	1478	1825	2140	2270
		763	943	1190	1456	1710	1841
2000	90/70/20 °C 75/65/20 °C	1069	1319	1642	2028	2378	2523
		848	1048	1322	1618	1900	2046
2200	90/70/20 °C 75/65/20 °C	1176	1451	1806	2232	2615	2776
		933	1153	1454	1780	2090	2251
2400	90/70/20 °C 75/65/20 °C	1283	1583	1970	2435	2853	
		1018	1258	1586	1942	2280	
2600	90/70/20 °C 75/65/20 °C	1389	1714	2136	2636	3091	
		1102	1362	1719	2103	2470	
2800	90/70/20 °C 75/65/20 °C	1496	1846	2299	2840	3329	
		1187	1467	1851	2265	2660	
3000	90/70/20 °C 75/65/20 °C	1603	1978	2463	3043	3566	
		1272	1572	1983	2427	2850	
3200	90/70/20 °C 75/65/20 °C	1711	2110	2627	3246		
		1357	1677	2115	2589		
3400	90/70/20 °C 75/65/20 °C	1818	2242	2791	3449		
		1442	1782	2247	2751		
3600	90/70/20 °C 75/65/20 °C	1924	2373	2957	3651		
		1526	1886	2380	2912		
3800	90/70/20 °C 75/65/20 °C	2031	2505	3121	3854		
		1611	1991	2512	3074		
4000	90/70/20 °C 75/65/20 °C	2138	2637	3285	4057		
		1696	2096	2644	3236		

Тепловая мощность радиаторов (Вт) по норме EN 442 для параметров 90/70/20 °C и 75/65/20 °C.

[Вт/м] 105/75/20 °C показатель n	640	788	972	1209	1415	1485
	1,27	1,26	1,19	1,24	1,23	1,15

все радиаторы на заказ

Narbonne - высота 142 мм

конвекторные радиаторы

Примерный тип радиатора

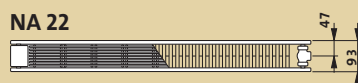

КОД ЗАКАЗА : **NA**XX14YYZZ - S

ПРИМЕР : **NA**221414AD - W

сокращённое наименование
тип
высота
длина
способ подсоединения (AB, CD, AD или CB)
вид кронштейнов (W-настенные, F-напольные)

Lc полная длина [мм]	параметры $t_2 / t_p / t_1$	тип						
		NA 20	NA 22	NA 23	NA 34	NA 35	NA 46	NA 58
500	90/70/20 °C 75/65/20 °C	191	407	506	661	758	921	1042
		152	321	399	525	599	727	830
600	90/70/20 °C 75/65/20 °C	228	488	606	793	908	1105	1250
		182	385	478	630	718	872	995
700	90/70/20 °C 75/65/20 °C	267	569	707	925	1060	1290	1458
		213	449	558	735	838	1018	1161
800	90/70/20 °C 75/65/20 °C	305	650	809	1057	1212	1474	1667
		243	513	638	840	958	1163	1327
900	90/70/20 °C 75/65/20 °C	344	731	909	1189	1363	1659	1875
		274	577	717	945	1077	1309	1493
1000	90/70/20 °C 75/65/20 °C	381	812	1010	1321	1514	1843	2084
		304	641	797	1050	1197	1454	1659
1100	90/70/20 °C 75/65/20 °C	419	894	1112	1453	1666	2027	2292
		334	705	877	1155	1317	1599	1825
1200	90/70/20 °C 75/65/20 °C	458	975	1212	1585	1817	2212	2501
		365	769	956	1260	1436	1745	1991
1300	90/70/20 °C 75/65/20 °C	495	1056	1313	1718	1969	2396	2709
		395	833	1036	1365	1556	1890	2157
1400	90/70/20 °C 75/65/20 °C	534	1137	1414	1850	2120	2581	2918
		426	897	1116	1470	1676	2036	2323
1600	90/70/20 °C 75/65/20 °C	609	1300	1616	2114	2423	2948	3333
		486	1026	1275	1680	1915	2326	2654
1800	90/70/20 °C 75/65/20 °C	686	1463	1819	2378	2726	3317	3750
		547	1154	1435	1890	2155	2617	2986
2000	90/70/20 °C 75/65/20 °C	762	1625	2020	2642	3029	3686	4167
		608	1282	1594	2100	2394	2908	3318
2200	90/70/20 °C 75/65/20 °C	839	1787	2222	2907	3331	4055	4584
		669	1410	1753	2310	2633	3199	3650
2400	90/70/20 °C 75/65/20 °C	915	1949	2425	3171	3635	4423	
		730	1538	1913	2520	2873	3490	
2600	90/70/20 °C 75/65/20 °C	990	2113	2626	3435	3937	4791	
		790	1667	2072	2730	3112	3780	
2800	90/70/20 °C 75/65/20 °C	1067	2275	2829	3699	4241	5160	
		851	1795	2232	2940	3352	4071	
3000	90/70/20 °C 75/65/20 °C	1143	2437	3031	3964	4543	5529	
		912	1923	2391	3150	3591	4362	
3200	90/70/20 °C 75/65/20 °C	1220	2600	3232	4228	4846		
		973	2051	2550	3360	3830		
3400	90/70/20 °C 75/65/20 °C	1296	2762	3435	4492	5149		
		1034	2179	2710	3570	4070		
3600	90/70/20 °C 75/65/20 °C	1372	2925	3636	4756	5452		
		1094	2308	2869	3780	4309		
3800	90/70/20 °C 75/65/20 °C	1448	3088	3839	5020	5755		
		1155	2436	3029	3990	4549		
4000	90/70/20 °C 75/65/20 °C	1524	3250	4041	5285	6058		
		1216	2564	3188	4200	4788		

Тепловая мощность радиаторов (Вт) по норме EN 442 для параметров 90/70/20 °C и 75/65/20 °C.

[Вт/м] 105/75/20 °C показатель n	454	977	1215	1580	1819	2216	2488
	1,24	1,30	1,30	1,26	1,29	1,30	1,25

все радиаторы на заказ

конвекторные радиаторы

Narbonne - высота 214 мм

Примерный тип радиатора

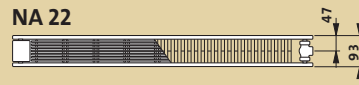

КОД ЗАКАЗА : **NAXXZ1YYZZ-S**

ПРИМЕР : **NA22Z11BAD-W**

сокращённое наименование

тип

высота

длина

способ подсоединения (AB, CD, AD или CB)

вид кронштейнов (W-настенные, F-напольные)

Lc полная длина [мм]	параметры $t_z / t_p / t_i$	ТИП							
		NA 11	NA 20	NA 22	NA 23	NA 34	NA 35	NA 46	NA 58
500	90/70/20 °C 75/65/20 °C	295	276	535	661	888	1057	1328	1658
		232	220	419	518	697	826	1036	1296
600	90/70/20 °C 75/65/20 °C	354	332	642	793	1065	1268	1593	1989
		278	264	503	621	836	991	1243	1555
700	90/70/20 °C 75/65/20 °C	413	387	749	926	1244	1479	1858	2320
		325	308	587	725	976	1156	1450	1814
800	90/70/20 °C 75/65/20 °C	472	442	855	1057	1421	1690	2125	2653
		371	352	670	828	1115	1321	1658	2074
900	90/70/20 °C 75/65/20 °C	532	497	963	1190	1599	1901	2390	2984
		418	396	754	932	1255	1486	1865	2333
1000	90/70/20 °C 75/65/20 °C	590	553	1070	1321	1777	2112	2655	3315
		464	440	838	1035	1394	1651	2072	2592
1100	90/70/20 °C 75/65/20 °C	649	608	1177	1454	1954	2323	2920	3647
		510	484	922	1139	1533	1816	2279	2851
1200	90/70/20 °C 75/65/20 °C	709	663	1284	1586	2132	2534	3186	3978
		557	528	1006	1242	1673	1981	2486	3110
1300	90/70/20 °C 75/65/20 °C	767	718	1390	1718	2309	2745	3452	4310
		603	572	1089	1346	1812	2146	2694	3370
1400	90/70/20 °C 75/65/20 °C	827	774	1498	1850	2488	2956	3717	4642
		650	616	1173	1449	1952	2311	2901	3629
1600	90/70/20 °C 75/65/20 °C	944	884	1712	2114	2842	3379	4248	5304
		742	704	1341	1656	2230	2642	3315	4147
1800	90/70/20 °C 75/65/20 °C	1062	995	1925	2379	3198	3801	4780	5968
		835	792	1508	1863	2509	2972	3730	4666
2000	90/70/20 °C 75/65/20 °C	1181	1105	2140	2643	3553	4223	5310	6631
		928	880	1676	2070	2788	3302	4144	5184
2200	90/70/20 °C 75/65/20 °C	1299	1216	2354	2907	3909	4646	5841	7293
		1021	968	1844	2277	3067	3632	4558	5702
2400	90/70/20 °C 75/65/20 °C	1417	1326	2568	3171	4264	5068	6372	
		1114	1056	2011	2484	3346	3962	4973	
2600	90/70/20 °C 75/65/20 °C	1534	1437	2782	3436	4618	5491	6903	
		1206	1144	2179	2691	3624	4293	5387	
2800	90/70/20 °C 75/65/20 °C	1652	1547	2995	3700	4974	5913	7435	
		1299	1232	2346	2898	3903	4623	5802	
3000	90/70/20 °C 75/65/20 °C	1771	1658	3210	3964	5330	6335	7965	
		1392	1320	2514	3105	4182	4953	6216	
3200	90/70/20 °C 75/65/20 °C	1889	1768	3424	4229	5685	6757		
		1485	1408	2682	3312	4461	5283		
3400	90/70/20 °C 75/65/20 °C	2007	1879	3637	4493	6041	7179		
		1578	1496	2849	3519	4740	5613		
3600	90/70/20 °C 75/65/20 °C	2124	1989	3852	4757	6395	7603		
		1670	1584	3017	3726	5018	5944		
3800	90/70/20 °C 75/65/20 °C	2243	2100	4065	5021	6751	8025		
		1763	1672	3184	3933	5297	6274		
4000	90/70/20 °C 75/65/20 °C	2361	2210	4280	5286	7106	8447		
		1856	1760	3352	4140	5576	6604		

Тепловая мощность радиаторов (Вт) по норме EN 442 для параметров 90/70/20 °C и 75/65/20 °C.

[Вт/м] 105/75/20 °C показатель n	712	660	1294	1598	2145	2558	3220	4015
	1,32	1,25	1,34	1,34	1,33	1,35	1,36	1,35

все радиаторы на заказ

Narbonne - высота 286 мм

конвекторные радиаторы

Примерный тип радиатора

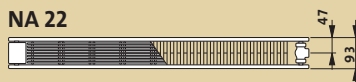

КОД ЗАКАЗА : **NAXXZBYZZ-S**

ПРИМЕР : **NA22281BAD-W**

сокращённое наименование

тип

высота

длина

способ подсоединения (AB, CD, AD или CB)

вид кронштейнов (W-настенные, F-напольные)

Lc полная длина [мм]	параметры $t_z / t_p / t_i$	ТИП							
		NA 11	NA 20	NA 22	NA 23	NA 34	NA 35	NA 46	NA 58
500	90/70/20 °C	369	353	664	812	1109	1273	1580	1947
	75/65/20 °C	289	281	516	631	862	986	1224	1511
600	90/70/20 °C	442	423	796	974	1330	1527	1895	2336
	75/65/20 °C	346	337	619	757	1034	1183	1468	1813
700	90/70/20 °C	516	494	929	1136	1551	1781	2211	2725
	75/65/20 °C	404	393	722	883	1206	1380	1713	2115
800	90/70/20 °C	590	564	1062	1298	1772	2036	2527	3115
	75/65/20 °C	462	449	826	1009	1378	1577	1958	2418
900	90/70/20 °C	663	634	1195	1460	1995	2290	2842	3505
	75/65/20 °C	519	505	929	1135	1551	1774	2202	2720
1000	90/70/20 °C	737	705	1327	1622	2216	2544	3159	3894
	75/65/20 °C	577	561	1032	1261	1723	1971	2447	3022
1100	90/70/20 °C	811	775	1460	1784	2437	2798	3475	4283
	75/65/20 °C	635	617	1135	1387	1895	2168	2692	3324
1200	90/70/20 °C	884	845	1592	1946	2660	3053	3790	4672
	75/65/20 °C	692	673	1238	1513	2068	2365	2936	3626
1300	90/70/20 °C	958	916	1726	2108	2881	3307	4106	5062
	75/65/20 °C	750	729	1342	1639	2240	2562	3181	3929
1400	90/70/20 °C	1032	986	1858	2270	3102	3561	4422	5451
	75/65/20 °C	808	785	1445	1765	2412	2759	3426	4231
1600	90/70/20 °C	1178	1128	2123	2595	3546	4071	5053	6230
	75/65/20 °C	923	898	1651	2018	2757	3154	3915	4835
1800	90/70/20 °C	1327	1269	2390	2919	3988	4580	5686	7009
	75/65/20 °C	1039	1010	1858	2270	3101	3548	4405	5440
2000	90/70/20 °C	1473	1409	2654	3244	4432	5088	6317	7787
	75/65/20 °C	1154	1122	2064	2522	3446	3942	4894	6044
2200	90/70/20 °C	1620	1550	2919	3568	4876	5597	6948	8566
	75/65/20 °C	1269	1234	2270	2774	3791	4336	5383	6648
2400	90/70/20 °C	1768	1691	3186	3892	5318	6105	7581	
	75/65/20 °C	1385	1346	2477	3026	4135	4730	5873	
2600	90/70/20 °C	1915	1832	3451	4217	5762	6615	8212	
	75/65/20 °C	1500	1459	2683	3279	4480	5125	6362	
2800	90/70/20 °C	2063	1973	3717	4541	6204	7124	8844	
	75/65/20 °C	1616	1571	2890	3531	4824	5519	6852	
3000	90/70/20 °C	2210	2114	3982	4865	6648	7632	9476	
	75/65/20 °C	1731	1683	3096	3783	5169	5913	7341	
3200	90/70/20 °C	2357	2254	4247	5189	7091	8141		
	75/65/20 °C	1846	1795	3302	4035	5514	6307		
3400	90/70/20 °C	2505	2395	4513	5513	7534	8650		
	75/65/20 °C	1962	1907	3509	4287	5858	6701		
3600	90/70/20 °C	2652	2537	4778	5839	7978	9159		
	75/65/20 °C	2077	2020	3715	4540	6203	7096		
3800	90/70/20 °C	2800	2678	5044	6163	8420	9668		
	75/65/20 °C	2193	2132	3922	4792	6547	7490		
4000	90/70/20 °C	2947	2818	5309	6487	8864	10177		
	75/65/20 °C	2308	2244	4128	5044	6892	7884		

Тепловая мощность радиаторов (Вт) по норме EN 442 для параметров 90/70/20 °C и 75/65/20 °C.

[Вт/м] 105/75/20 °C показатель n	891	841	1614	1972	2695	3103	3853	4742
	1,34	1,25	1,38	1,38	1,38	1,40	1,40	1,39

все радиаторы на заказ

конвекторные радиаторы

Narbonne VT

Конвекторные радиаторы Narbonne VT изготовлены из ряда соединённых друг с другом профилированных стальных нагревательных элементов прямоугольного сечения. В каждом радиаторе имеется четыре присоединительных отверстия с наружной резьбой $\frac{3}{4}$ ", благодаря которым становится возможным подсоединение снизу. Три боковых отверстия с внутренней резьбой $\frac{1}{2}$ " предназначены для установки термостатического вкладыша с предварительной регулировкой фирмы Danfoss, воздухоотводчика и пробки-заглушки. Радиаторы Narbonne VT снабжены двумя боковыми накладками и верхней накладкой типа «гриль». Нагревательные профили смонтированы горизонтально таким образом, чтобы между ними остался 2-миллиметровый зазор, позволяющий сделать возможным свободное тепловое расширение отдельных элементов; также профили имеют идеальное лакокрасочное покрытие всей поверхности радиатора. Большинство моделей снабжено конвекционными элементами, повышающими теплоотдачу радиатора.

технические данные

- Материал : высококачественные стальные профили прямоугольного сечения размером 70 x 11 x 1,5 мм (исполнение, рассчитанное на высокое давление - 70 x 11 x 2,0 мм)
- Толщина стального листа : нагревательные профили - 1,50 мм; конвекторы - 0,50 мм
- Высота : 142, 214, 286 мм
- Длина : от 500 до 4000 мм
- Толщина : от 68 до 339 мм
- 2 нижних патрубка с наружной резьбой $\frac{3}{4}$ ", 3 боковых патрубка с внутр. резьбой $\frac{1}{2}$ "
- Макс. рабочее давление : 5 бар - стандартное исполнение, 8 бар - исполнение, рассчитанное на высокое давление
- Максимальная температура : 110°C
- Цвет : RAL 9016, другие цвета по шкале RAL - с доплатой, под заказ
- Подвесы : настенные или напольные, поставляются отдельно - по желанию покупателя
- Аксессуары : пробка, воздухоотводчик, термостатический вкладыш фирмы Danfoss в комплекте с радиатором



Narbonne VT

конвекторные радиаторы

вид спереди

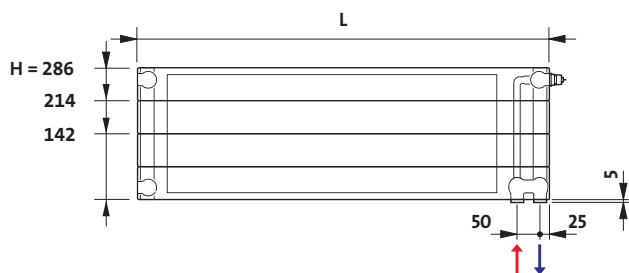

H - высота [мм]
L - длина [мм]

вид сбоку

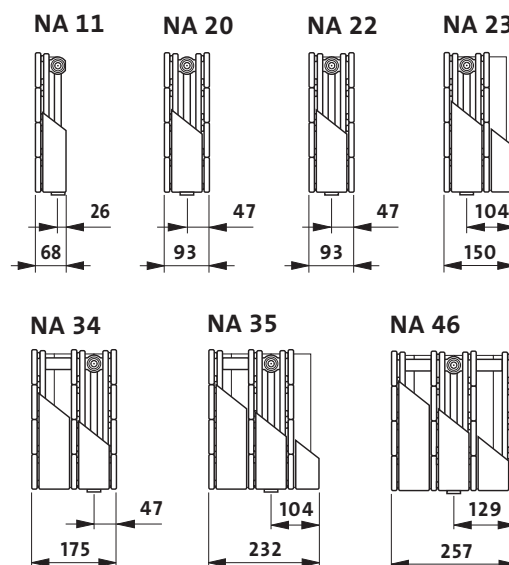

виды сверху

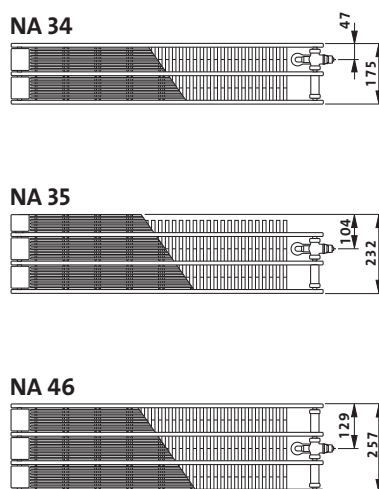
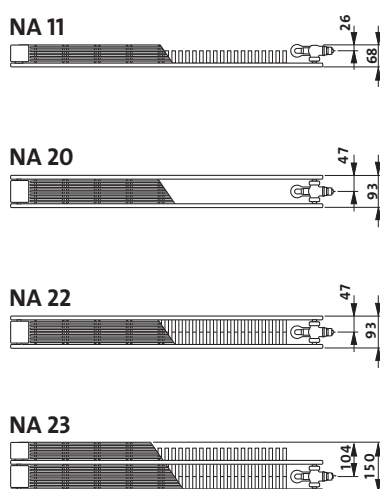

Примечание:
на рисунках показаны
правые исполнения
радиаторов.

вес и ёмкость

вес: кг/м

тип	высота [мм]		
	142	214	286
11	-	11,1	14,5
20	9,3	13,3	17,3
22	14,0	20,6	27,2
23	17,0	24,8	32,7
34	23,9	35,2	46,4
35	27,0	39,4	51,9
46	33,9	49,8	65,6

ёмкость: л/м

тип	высота [мм]		
	142	214	286
11	-	1,7	2,2
20	2,2	3,3	4,4
22	2,2	3,3	4,4
23	2,2	3,3	4,4
34	3,3	5,0	6,7
35	3,3	5,0	6,7
46	4,5	6,8	9,1

Требуемые значения предварительных установок можно легко и точно установить без специальных инструментов (см. эскизы ниже)

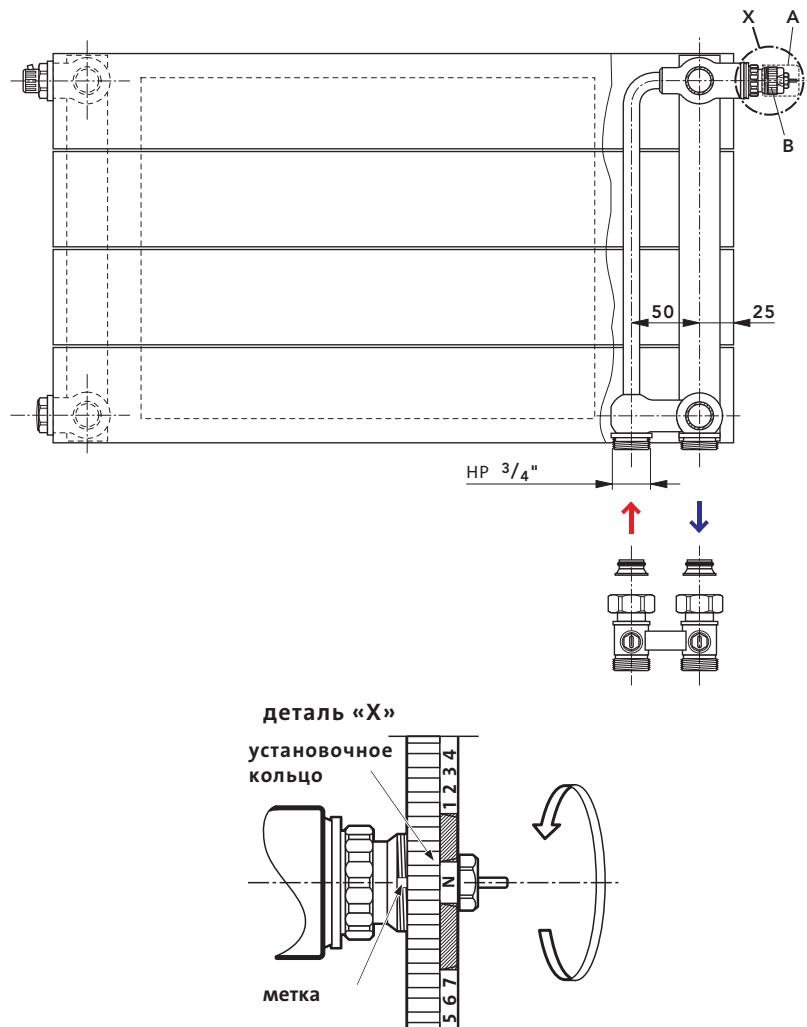

После снятия кожуха клапана (поз. А) на встроенный на заводе клапан (поз. В) устанавливается одна из примерных термостатических головок (не входящих в комплект поставки): фирмы **Danfoss** (RA 2994, RAW 5115), фирмы **Oventrop Uni XD**; фирмы **Heimeier VK**; фирмы **Herz D**; фирмы **Honeywell thera-DA**.

Указания по установке:

- снять кожух клапана, изготовленный из пластмассы;
- повернуть установочное кольцо, установив требуемое значение (1, 2,...7, N) против метки;
- выбор устанавливаемого значения производится в пределах от 1 до 7 с шагом 0,5 деления. Радиаторы выпускаются заводом с установкой на наибольшее значение k_p , соответствующее положению «N».

Примечание: выбор устанавливаемых значений (занятий) между делениями в заштрихованных зонах запрещается!

Narbonne VT - высота 142 мм

конвекторные радиаторы

Примерный тип радиатора

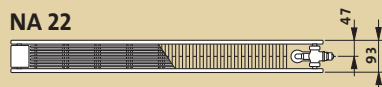

КОД ЗАКАЗА : **NA**XX14YYZZ - S

ПРИМЕР : **NA**221416VR - W

сокращённое наименование
тип
высота
длина
способ подсоединения (VR-правый, VL-левый)
вид кронштейнов (W-настенные, F-напольные)

Lc полная длина [мм]	параметры $t_z / t_p / t_i$	ТИП					
		NA 20	NA 22	NA 23	NA 34	NA 35	NA 46
500	90/70/20 °C	191	407	506	661	758	921
	75/65/20 °C	152	321	399	525	599	727
600	90/70/20 °C	228	488	606	793	908	1105
	75/65/20 °C	182	385	478	630	718	872
700	90/70/20 °C	267	569	707	925	1060	1290
	75/65/20 °C	213	449	558	735	838	1018
800	90/70/20 °C	305	650	809	1057	1212	1474
	75/65/20 °C	243	513	638	840	958	1163
900	90/70/20 °C	344	731	909	1189	1363	1659
	75/65/20 °C	274	577	717	945	1077	1309
1000	90/70/20 °C	381	812	1010	1321	1514	1843
	75/65/20 °C	304	641	797	1050	1197	1454
1100	90/70/20 °C	419	894	1112	1453	1666	2027
	75/65/20 °C	334	705	877	1155	1317	1599
1200	90/70/20 °C	458	975	1212	1585	1817	2212
	75/65/20 °C	365	769	956	1260	1436	1745
1300	90/70/20 °C	495	1056	1313	1718	1969	2396
	75/65/20 °C	395	833	1036	1365	1556	1890
1400	90/70/20 °C	534	1137	1414	1850	2120	2581
	75/65/20 °C	426	897	1116	1470	1676	2036
1600	90/70/20 °C	609	1300	1616	2114	2423	2948
	75/65/20 °C	486	1026	1275	1680	1915	2326
1800	90/70/20 °C	686	1463	1819	2378	2726	3317
	75/65/20 °C	547	1154	1435	1890	2155	2617
2000	90/70/20 °C	762	1625	2020	2642	3029	3686
	75/65/20 °C	608	1282	1594	2100	2394	2908
2200	90/70/20 °C	839	1787	2222	2907	3331	4055
	75/65/20 °C	669	1410	1753	2310	2633	3199
2400	90/70/20 °C	915	1949	2425	3171	3635	4423
	75/65/20 °C	730	1538	1913	2520	2873	3490
2600	90/70/20 °C	990	2113	2626	3435	3937	4791
	75/65/20 °C	790	1667	2072	2730	3112	3780
2800	90/70/20 °C	1067	2275	2829	3699	4241	5160
	75/65/20 °C	851	1795	2232	2940	3352	4071
3000	90/70/20 °C	1143	2437	3031	3964	4543	5529
	75/65/20 °C	912	1923	2391	3150	3591	4362
3200	90/70/20 °C	1220	2600	3232	4228	4846	
	75/65/20 °C	973	2051	2550	3360	3830	
3400	90/70/20 °C	1296	2762	3435	4492	5149	
	75/65/20 °C	1034	2179	2710	3570	4070	
3600	90/70/20 °C	1372	2925	3636	4756	5452	
	75/65/20 °C	1094	2308	2869	3780	4309	
3800	90/70/20 °C	1448	3088	3839	5020	5755	
	75/65/20 °C	1155	2436	3029	3990	4549	
4000	90/70/20 °C	1524	3250	4041	5285	6058	
	75/65/20 °C	1216	2564	3188	4200	4788	

Тепловая мощность радиаторов (Вт) по норме EN 442 для параметров 90/70/20 °C и 75/65/20 °C.

[Вт/м] 105/75/20 °C показатель n	454	977	1215	1580	1819	2216
	1,24	1,30	1,30	1,26	1,29	1,30

все радиаторы на заказ

конвекторные радиаторы

Narbonne VT - высота 214 мм

Примерный тип радиатора

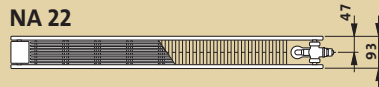

КОД ЗАКАЗА : **NA**XXZ1YYZZ - S

ПРИМЕР : **NA**22Z116VR - W

сокращённое наименование
тип
высота
длина
способ подсоединения (VR-правый, VL-левый)
вид кронштейнов (W-настенные, F-напольные)

Lc полная длина [мм]	параметры $t_z / t_p / t_i$	тип						
		NA 11	NA 20	NA 22	NA 23	NA 34	NA 35	NA 46
500	90/70/20 °C	295	276	535	661	888	1057	1328
	75/65/20 °C	232	220	419	518	697	826	1036
600	90/70/20 °C	354	332	642	793	1065	1268	1593
	75/65/20 °C	278	264	503	621	836	991	1243
700	90/70/20 °C	413	387	749	926	1244	1479	1858
	75/65/20 °C	325	308	587	725	976	1156	1450
800	90/70/20 °C	472	442	855	1057	1421	1690	2125
	75/65/20 °C	371	352	670	828	1115	1321	1658
900	90/70/20 °C	532	497	963	1190	1599	1901	2390
	75/65/20 °C	418	396	754	932	1255	1486	1865
1000	90/70/20 °C	590	553	1070	1321	1777	2112	2655
	75/65/20 °C	464	440	838	1035	1394	1651	2072
1100	90/70/20 °C	649	608	1177	1454	1954	2323	2920
	75/65/20 °C	510	484	922	1139	1533	1816	2279
1200	90/70/20 °C	709	663	1284	1586	2132	2534	3186
	75/65/20 °C	557	528	1006	1242	1673	1981	2486
1300	90/70/20 °C	767	718	1390	1718	2309	2745	3452
	75/65/20 °C	603	572	1089	1346	1812	2146	2694
1400	90/70/20 °C	827	774	1498	1850	2488	2956	3717
	75/65/20 °C	650	616	1173	1449	1952	2311	2901
1600	90/70/20 °C	944	884	1712	2114	2842	3379	4248
	75/65/20 °C	742	704	1341	1656	2230	2642	3315
1800	90/70/20 °C	1062	995	1925	2379	3198	3801	4780
	75/65/20 °C	835	792	1508	1863	2509	2972	3730
2000	90/70/20 °C	1181	1105	2140	2643	3553	4223	5310
	75/65/20 °C	928	880	1676	2070	2788	3302	4144
2200	90/70/20 °C	1299	1216	2354	2907	3909	4646	5841
	75/65/20 °C	1021	968	1844	2277	3067	3632	4558
2400	90/70/20 °C	1417	1326	2568	3171	4264	5068	6372
	75/65/20 °C	1114	1056	2011	2484	3346	3962	4973
2600	90/70/20 °C	1534	1437	2782	3436	4618	5491	6903
	75/65/20 °C	1206	1144	2179	2691	3624	4293	5387
2800	90/70/20 °C	1652	1547	2995	3700	4974	5913	7435
	75/65/20 °C	1299	1232	2346	2898	3903	4623	5802
3000	90/70/20 °C	1771	1658	3210	3964	5330	6335	7965
	75/65/20 °C	1392	1320	2514	3105	4182	4953	6216
3200	90/70/20 °C	1889	1768	3424	4229	5685	6757	
	75/65/20 °C	1485	1408	2682	3312	4461	5283	
3400	90/70/20 °C	2007	1879	3637	4493	6041	7179	
	75/65/20 °C	1578	1496	2849	3519	4740	5613	
3600	90/70/20 °C	2124	1989	3852	4757	6395	7603	
	75/65/20 °C	1670	1584	3017	3726	5018	5944	
3800	90/70/20 °C	2243	2100	4065	5021	6751	8025	
	75/65/20 °C	1763	1672	3184	3933	5297	6274	
4000	90/70/20 °C	2361	2210	4280	5286	7106	8447	
	75/65/20 °C	1856	1760	3352	4140	5576	6604	

Тепловая мощность радиаторов (Вт) по норме EN 442 для параметров 90/70/20 °C и 75/65/20 °C.

[Вт/м] 105/75/20 °C показатель n	712	660	1294	1598	2145	2558	3220
	1,32	1,25	1,34	1,34	1,33	1,35	1,36

все радиаторы на заказ

Narbonne VT - высота 286 мм

конвекторные радиаторы

Примерный тип радиатора

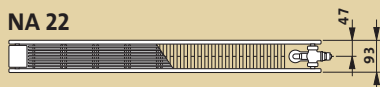

КОД ЗАКАЗА : **NA**XXZBYZZ-S

ПРИМЕР : **NA**222816VR-W

сокращённое наименование
тип _____
высота _____
длина _____
способ подсоединения (VR-правый, VL-левый)
вид кронштейнов (W-настенные, F-напольные)

Lc полная длина [мм]	параметры t _z / t _p / t _i	тип						
		NA 11	NA 20	NA 22	NA 23	NA 34	NA 35	NA 46
500	90/70/20 °C	369	353	664	812	1109	1273	1580
	75/65/20 °C	289	281	516	631	862	986	1224
600	90/70/20 °C	442	423	796	974	1330	1527	1895
	75/65/20 °C	346	337	619	757	1034	1183	1468
700	90/70/20 °C	516	494	929	1136	1551	1781	2211
	75/65/20 °C	404	393	722	883	1206	1380	1713
800	90/70/20 °C	590	564	1062	1298	1772	2036	2527
	75/65/20 °C	462	449	826	1009	1378	1577	1958
900	90/70/20 °C	663	634	1195	1460	1995	2290	2842
	75/65/20 °C	519	505	929	1135	1551	1774	2202
1000	90/70/20 °C	737	705	1327	1622	2216	2544	3159
	75/65/20 °C	577	561	1032	1261	1723	1971	2447
1100	90/70/20 °C	811	775	1460	1784	2437	2798	3475
	75/65/20 °C	635	617	1135	1387	1895	2168	2692
1200	90/70/20 °C	884	845	1592	1946	2660	3053	3790
	75/65/20 °C	692	673	1238	1513	2068	2365	2936
1300	90/70/20 °C	958	916	1726	2108	2881	3307	4106
	75/65/20 °C	750	729	1342	1639	2240	2562	3181
1400	90/70/20 °C	1032	986	1858	2270	3102	3561	4422
	75/65/20 °C	808	785	1445	1765	2412	2759	3426
1600	90/70/20 °C	1178	1128	2123	2595	3546	4071	5053
	75/65/20 °C	923	898	1651	2018	2757	3154	3915
1800	90/70/20 °C	1327	1269	2390	2919	3988	4580	5686
	75/65/20 °C	1039	1010	1858	2270	3101	3548	4405
2000	90/70/20 °C	1473	1409	2654	3244	4432	5088	6317
	75/65/20 °C	1154	1122	2064	2522	3446	3942	4894
2200	90/70/20 °C	1620	1550	2919	3568	4876	5597	6948
	75/65/20 °C	1269	1234	2270	2774	3791	4336	5383
2400	90/70/20 °C	1768	1691	3186	3892	5318	6105	7581
	75/65/20 °C	1385	1346	2477	3026	4135	4730	5873
2600	90/70/20 °C	1915	1832	3451	4217	5762	6615	8212
	75/65/20 °C	1500	1459	2683	3279	4480	5125	6362
2800	90/70/20 °C	2063	1973	3717	4541	6204	7124	8844
	75/65/20 °C	1616	1571	2890	3531	4824	5519	6852
3000	90/70/20 °C	2210	2114	3982	4865	6648	7632	9476
	75/65/20 °C	1731	1683	3096	3783	5169	5913	7341
3200	90/70/20 °C	2357	2254	4247	5189	7091	8141	
	75/65/20 °C	1846	1795	3302	4035	5514	6307	
3400	90/70/20 °C	2505	2395	4513	5513	7534	8650	
	75/65/20 °C	1962	1907	3509	4287	5858	6701	
3600	90/70/20 °C	2652	2537	4778	5839	7978	9159	
	75/65/20 °C	2077	2020	3715	4540	6203	7096	
3800	90/70/20 °C	2800	2678	5044	6163	8420	9668	
	75/65/20 °C	2193	2132	3922	4792	6547	7490	
4000	90/70/20 °C	2947	2818	5309	6487	8864	10177	
	75/65/20 °C	2308	2244	4128	5044	6892	7884	

Тепловая мощность радиаторов (Вт) по норме EN 442 для параметров 90/70/20 °C и 75/65/20 °C.

[Вт/м] 105/75/20 °C показатель n	891	841	1614	1972	2695	3103	3853
	1,34	1,25	1,38	1,38	1,38	1,40	1,40

все радиаторы на заказ

конвекторные радиаторы

Narbonne V

Конвекторные радиаторы Narbonne V изготовлены из ряда соединённых друг с другом профилированных стальных нагревательных элементов прямоугольного сечения. В каждом радиаторе имеется четыре присоединительных отверстия с внутренней резьбой ½", благодаря которым становится возможным боковое подсоединение как справа, так и слева. Радиаторы Narbonne V снабжены двумя боковыми накладками, но не имеют верхней накладки. Нагревательные профили смонтированы горизонтально таким образом, чтобы между ними остался 2-миллиметровый зазор, позволяющий сделать возможным свободное тепловое расширение отдельных элементов; также профили имеют идеальное лакокрасочное покрытие всей поверхности радиатора. Большинство моделей снабжено конвекционными элементами, повышающими теплоотдачу радиатора.

технические данные

- Материал : высококачественные стальные профили прямоугольного сечения размером 70 x 11 x 1,5 мм (исполнение, рассчитанное на высокое давление - 70 x 11 x 2,0 мм)
- Толщина стального листа : нагревательные профили - 1,50 мм; конвекторы - 0,50 мм
- Высота : 1600, 1800, 2000, 2200 мм
- Ширина : от 142 до 862 мм
- Толщина : от 68 до 93 мм
- 4 боковых патрубка с внутр. резьбой ½"
- Макс. рабочее давление : 5 бар - стандартное исполнение, 8 бар - исполнение, рассчитанное на высокое давление
- Максимальная температура : 110°C
- Цвет : RAL 9016, другие цвета по шкале RAL - с доплатой, под заказ
- Аксессуары : пробка и воздухоотводчик в комплекте с радиатором



Narbonne V

конвекторные радиаторы

вид спереди

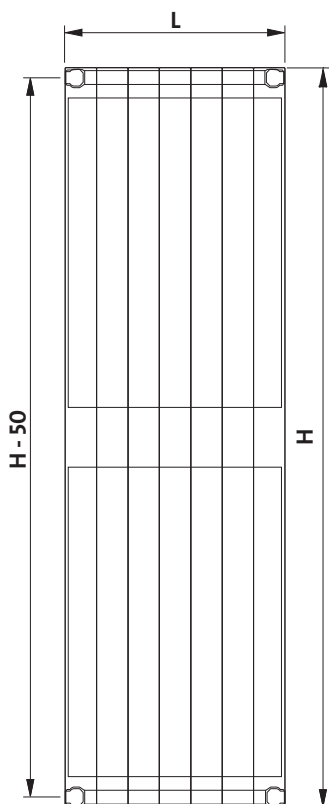

H - высота [мм]
L - длина [мм]

вид сбоку

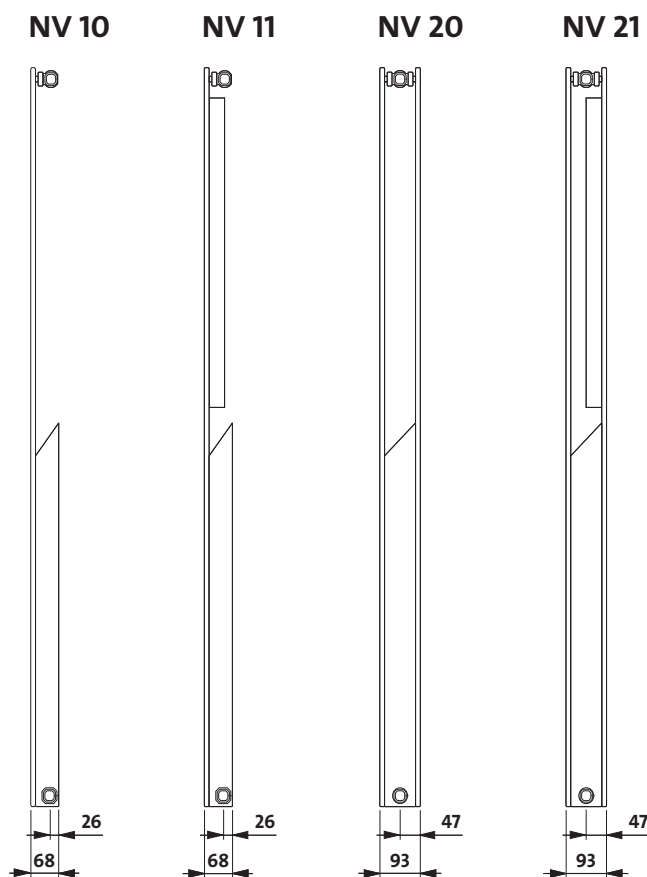

виды сверху



вес и ёмкость

вес: кг/м

тип	высота [мм]			
	1600	1800	2000	2200
10	44,5	49,6	54,8	59,7
11	63,4	68,5	73,7	78,8
20	85,4	95,5	105,5	115,5
21	104,4	114,4	124,4	134,4

ёмкость: л/м

тип	высота [мм]			
	1600	1800	2000	2200
10	11,4	12,5	13,9	15,2
11	11,4	12,5	13,9	15,2
20	22,7	24,3	27,7	30,5
21	22,7	24,3	27,7	30,5

конвекторные радиаторы

Narbonne V - высота 1600 и 1800 мм

Примерный тип радиатора

NV 21

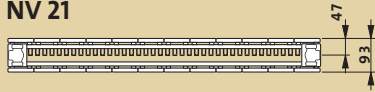

КОД ЗАКАЗА : NVXXYYZZSS

ПРИМЕР : NV2116043AB

сокращённое наименование
тип
высота
длина
способ подсоединения (AB, CD, AD или CB)

Lc полная длина [мм]	параметры $t_z / t_p / t_i$	высота 1600 мм				высота 1800 мм			
		NV 10	NV 11	NV 20	NV 21	NV 10	NV 11	NV 20	NV 21
142 (2)	90/70/20 °C 75/65/20 °C	319	361	538	583	363	403	605	657
		247	281	416	452	281	314	469	509
214 (3)	90/70/20 °C 75/65/20 °C	480	544	811	879	547	607	911	991
		372	424	627	681	424	473	706	768
286 (4)	90/70/20 °C 75/65/20 °C	642	727	1085	1176	731	811	1219	1324
		497	566	839	911	566	632	944	1026
358 (5)	90/70/20 °C 75/65/20 °C	803	909	1358	1471	914	1015	1526	1659
		622	708	1050	1140	708	791	1182	1285
430 (6)	90/70/20 °C 75/65/20 °C	964	1092	1631	1767	1098	1220	1832	1992
		747	851	1261	1369	851	950	1419	1543
502 (7)	90/70/20 °C 75/65/20 °C	1126	1275	1904	2063	1282	1424	2139	2325
		872	993	1472	1598	993	1109	1657	1801
574 (8)	90/70/20 °C 75/65/20 °C	1288	1458	2176	2360	1466	1628	2446	2659
		998	1136	1683	1828	1136	1268	1895	2060
646 (9)	90/70/20 °C 75/65/20 °C	1450	1641	2449	2655	1650	1832	2752	2992
		1123	1278	1894	2057	1278	1427	2132	2318
718 (10)	90/70/20 °C 75/65/20 °C	1611	1824	2722	2951	1834	2036	3059	3325
		1248	1421	2105	2286	1421	1586	2370	2576
790 (11)	90/70/20 °C 75/65/20 °C	1772	2006	2995	3246	2017	2240	3366	3659
		1373	1563	2316	2515	1563	1745	2608	2835
862 (12)	90/70/20 °C 75/65/20 °C	1934	2190	3268	3543	2202	2444	3672	3992
		1498	1706	2527	2745	1706	1904	2845	3093

Тепловая мощность радиаторов (Вт) по норме EN 442 для параметров 90/70/20 °C и 75/65/20 °C.

[Вт/м] 105/75/20 °C показатель n	2735	3084	4631	5012	3114	3444	5197	5649
	1,40	1,37	1,41	1,40	1,40	1,37	1,40	1,40

все радиаторы на заказ

Narbonne V - высота 2000 и 2200 мм

конвекторные радиаторы

Примерный тип радиатора

NV 21

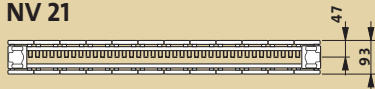

КОД ЗАКАЗА : NVXXXXZZSS

ПРИМЕР : NV2120043AB

сокращённое наименование
тип
высота
длина
способ подсоединения (AB, CD, AD или CB)

Lc полная длина [мм]	параметры $t_z / t_p / t_i$	высота 2000 мм				высота 2200 мм			
		NV 10	NV 11	NV 20	NV 21	NV 10	NV 11	NV 20	NV 21
142 (2)	90/70/20 °C 75/65/20 °C	408	446	671	733	455	490	739	811
		317	348	521	570	354	384	575	633
214 (3)	90/70/20 °C 75/65/20 °C	616	671	1013	1105	687	738	1114	1221
		478	524	786	859	534	578	866	953
286 (4)	90/70/20 °C 75/65/20 °C	822	898	1353	1475	918	986	1488	1633
		638	701	1050	1147	714	772	1157	1274
358 (5)	90/70/20 °C 75/65/20 °C	1029	1124	1694	1847	1148	1235	1862	2044
		799	877	1315	1436	893	967	1448	1595
430 (6)	90/70/20 °C 75/65/20 °C	1237	1351	2034	2218	1380	1482	2238	2455
		960	1054	1579	1725	1073	1161	1740	1916
502 (7)	90/70/20 °C 75/65/20 °C	1443	1576	2375	2590	1610	1731	2612	2865
		1120	1230	1843	2014	1252	1356	2031	2236
574 (8)	90/70/20 °C 75/65/20 °C	1650	1802	2716	2962	1842	1979	2986	3277
		1281	1406	2108	2303	1432	1550	2322	2557
646 (9)	90/70/20 °C 75/65/20 °C	1858	2028	3056	3334	2073	2228	3362	3688
		1442	1583	2372	2592	1612	1745	2614	2878
718 (10)	90/70/20 °C 75/65/20 °C	2065	2254	3396	3705	2303	2476	3736	4099
		1603	1759	2636	2881	1791	1939	2905	3199
790 (11)	90/70/20 °C 75/65/20 °C	2272	2481	3738	4076	2535	2725	4110	4509
		1763	1936	2901	3169	1971	2134	3196	3519
862 (12)	90/70/20 °C 75/65/20 °C	2479	2706	4078	4447	2766	2972	4486	4921
		1924	2112	3165	3458	2151	2328	3488	3840

Тепловая мощность радиаторов (Вт) по норме EN 442 для параметров 90/70/20 °C и 75/65/20 °C.

[Вт/м] 105/75/20 °C показатель n	3502	3809	5761	6275	3900	4171	6329	6922
	1,39	1,36	1,39	1,38	1,38	1,34	1,38	1,36

все радиаторы на заказ

конвекторные радиаторы

Narbonne V VT

Конвекторные радиаторы Narbonne V VT изготовлены из ряда соединённых друг с другом профилированных стальных нагревательных элементов прямоугольного сечения. В каждом радиаторе имеется два присоединительных отверстия с наружной резьбой $\frac{3}{4}$ " , благодаря которым становится возможным подсоединение снизу. Четыре боковых отверстия с внутренней резьбой $\frac{1}{2}$ " предназначены для установки термостатического вкладыша с предварительной регулировкой фирмы Danfoss, воздухоотводчика и пробок-заглушек. Радиаторы Narbonne V VT снабжены двумя боковыми накладками, но не имеют верхней накладки. Нагревательные профили смонтированы горизонтально таким образом, чтобы между ними остался 2-миллиметровый зазор, позволяющий сделать возможным свободное тепловое расширение отдельных элементов; также профили имеют идеальное лакокрасочное покрытие всей поверхности радиатора. Большинство моделей снабжено конвекционными элементами, повышающими теплоотдачу радиатора.

технические данные

- Материал : высококачественные стальные профили прямоугольного сечения размером 70 x 11 x 1,5 мм (исполнение, рассчитанное на высокое давление - 70 x 11 x 2,0 мм)
- Толщина стального листа : нагревательные профили - 1,50 мм; конвекторы - 0,50 мм
- Высота : 1600, 1800, 2000 мм
- Ширина : от 214 до 862 мм
- Толщина : от 68 до 93 мм
- 2 нижних патрубка с наружной резьбой $\frac{3}{4}$ " , 4 боковых патрубка с внутр. резьбой $\frac{1}{2}$ "
- Макс. рабочее давление : 5 бар - стандартное исполнение, 8 бар - исполнение, рассчитанное на высокое давление
- Максимальная температура : 110°C
- Цвет : RAL 9016, другие цвета по шкале RAL - с доплатой, под заказ
- Аксессуары : пробка, воздухоотводчик, термостатический вкладыш фирмы Danfoss в комплекте с радиатором



Narbonne V VT

конвекторные радиаторы

вид спереди

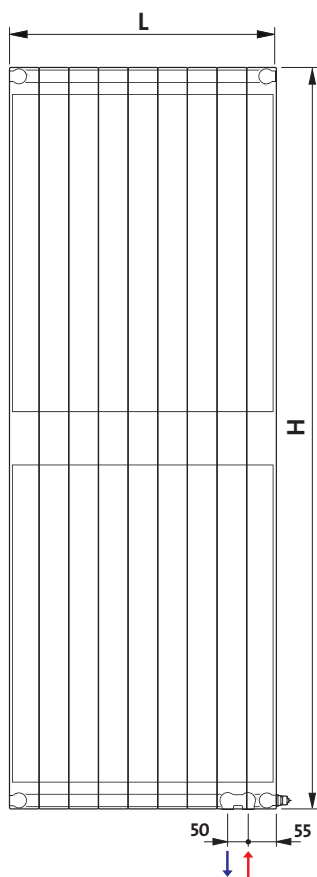

H - высота [мм]
L - длина [мм]

вид сбоку

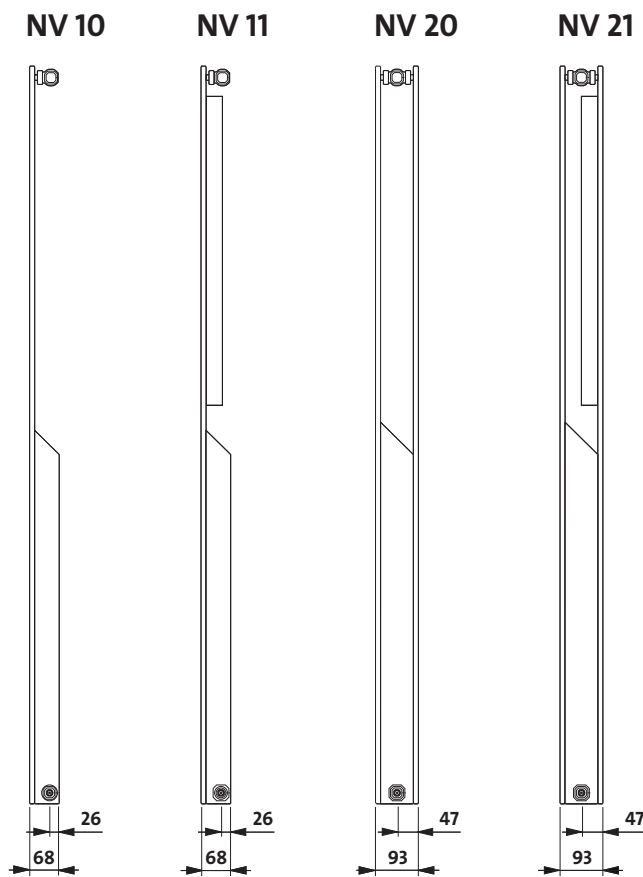

виды сверху

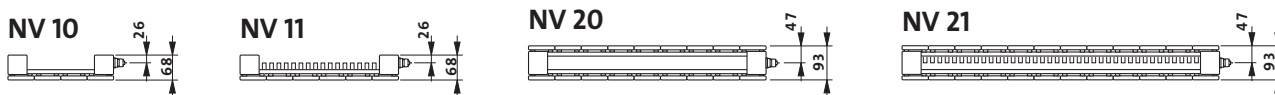

Примечание: на рисунках показаны правые исполнения радиаторов.

вес и ёмкость

тип	вес: кг/м		
	высота [мм]		
	1600	1800	2000
10	44,5	49,6	54,8
11	63,4	68,5	73,7
20	85,4	95,5	105,5
21	104,4	114,4	124,4

тип	ёмкость: л/м		
	высота [мм]		
	1600	1800	2000
10	11,4	12,5	13,9
11	11,4	12,5	13,9
20	22,7	24,3	27,7
21	22,7	24,3	27,7

конвекторные радиаторы

Narbonne V VT

Требуемые значения предварительных установок можно легко и точно установить без специальных инструментов (см. эскизы ниже)

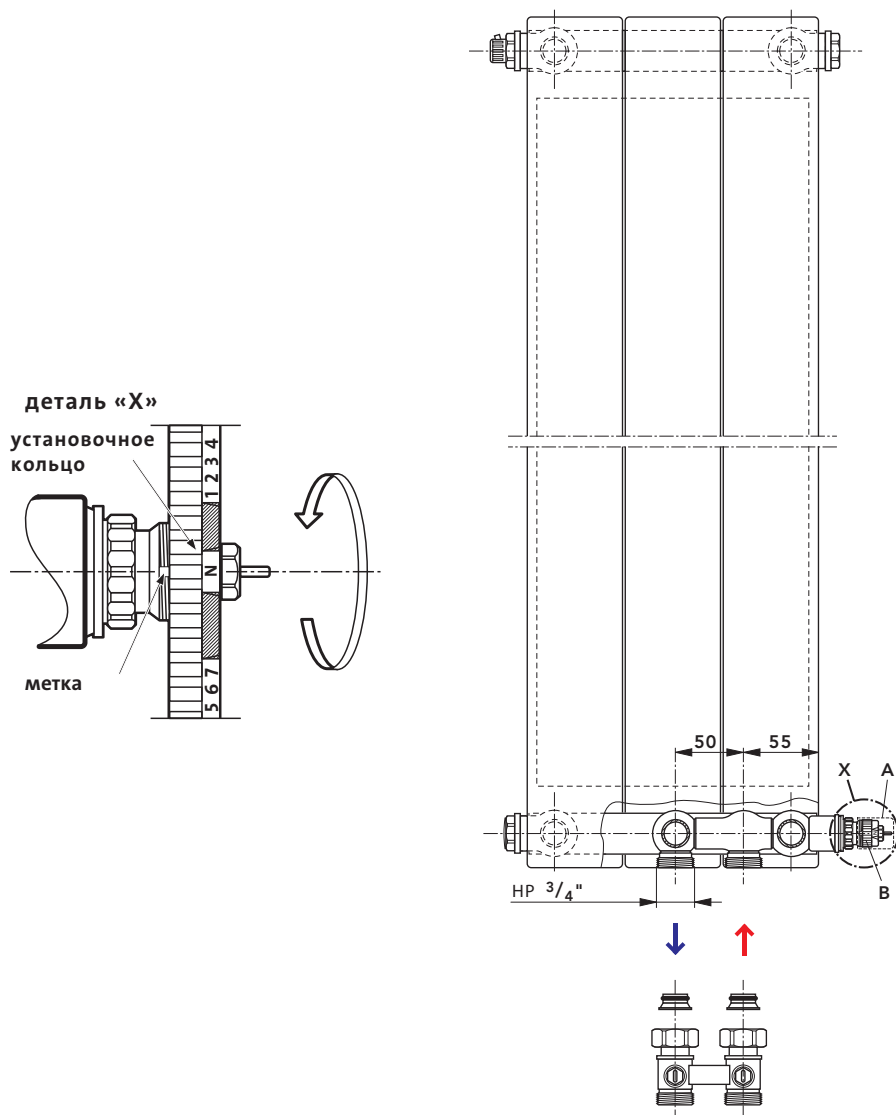

Внимание!!!: Для радиатора Narbonne V VT способ подсоединения (питательная и обратная трубы) противоположен способу подсоединения Narbonne VT!

После снятия кожуха клапана (поз. А) на встроенный на заводе клапан (поз. В) устанавливается одна из примерных термостатических головок (не входящих в комплект поставки): фирмы **Danfoss** (RA 2994, RAW 5115), фирмы **Oventrop Uni XD**; фирмы **Heimeier VK**; фирмы **Herz D**; фирмы **Honeywell thera-DA**.

Указания по установке:

- снять кожух клапана, изготовленный из пластмассы;
- повернуть установочное кольцо, установив требуемое значение (1, 2,...7, N) против метки;
- выбор устанавливаемого значения производится в пределах от 1 до 7 с шагом 0,5 деления. Радиаторы выпускаются заводом с установкой на наибольшее значение k_v , соответствующее положению «N».

Примечание: выбор устанавливаемых значений (занятий) между делениями в заштрихованных зонах запрещается!

Narbonne V VT - высота 1600 мм

конвекторные радиаторы

Примерный тип радиатора

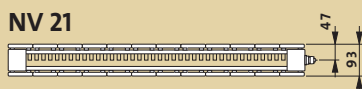

КОД ЗАКАЗА : NVXXXXZZSS

ПРИМЕР : NV2116043VR

сокращённое наименование
тип
высота
длина
способ подсоединения (VR - правый; VL - левый)

Lc полная длина [мм]	параметры $t_z / t_p / t_i$	высота 1600 мм			
		NV 10	NV 11	NV 20	NV 21
214 (3)	90/70/20 °C 75/65/20 °C	480	544	811	879
		372	424	627	681
286 (4)	90/70/20 °C 75/65/20 °C	642	727	1085	1176
		497	566	839	911
358 (5)	90/70/20 °C 75/65/20 °C	803	909	1358	1471
		622	708	1050	1140
430 (6)	90/70/20 °C 75/65/20 °C	964	1092	1631	1767
		747	851	1261	1369
502 (7)	90/70/20 °C 75/65/20 °C	1126	1275	1904	2063
		872	993	1472	1598
574 (8)	90/70/20 °C 75/65/20 °C	1288	1458	2176	2360
		998	1136	1683	1828
646 (9)	90/70/20 °C 75/65/20 °C	1450	1641	2449	2655
		1123	1278	1894	2057
718 (10)	90/70/20 °C 75/65/20 °C	1611	1824	2722	2951
		1248	1421	2105	2286
790 (11)	90/70/20 °C 75/65/20 °C	1772	2006	2995	3246
		1373	1563	2316	2515
862 (12)	90/70/20 °C 75/65/20 °C	1934	2190	3268	3543
		1498	1706	2527	2745
Тепловая мощность радиаторов (Вт) по норме EN 442 для параметров 90/70/20 °C и 75/65/20 °C.					
[Вт/м] 105/75/20 °C		2735	3084	4631	5012
показатель n		1,40	1,37	1,41	1,40

все радиаторы на заказ

конвекторные радиаторы

Narbonne V VT - высота 1800 мм

Примерный тип
радиатора

NV 21

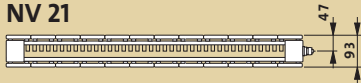

КОД ЗАКАЗА : NVXXXXZZSS

ПРИМЕР : NV2118043VR

сокращённое наименование
тип
высота
длина
способ подсоединения (VR - правый; VL - левый)

Lc полная длина [мм]	параметры $t_z / t_p / t_i$	высота 1800 мм			
		NV 10	NV 11	NV 20	NV 21
214 (3)	90/70/20 °C 75/65/20 °C	547 424	607 473	911 706	991 768
286 (4)	90/70/20 °C 75/65/20 °C	731 566	811 632	1219 944	1324 1026
358 (5)	90/70/20 °C 75/65/20 °C	914 708	1015 791	1526 1182	1659 1285
430 (6)	90/70/20 °C 75/65/20 °C	1098 851	1220 950	1832 1419	1992 1543
502 (7)	90/70/20 °C 75/65/20 °C	1282 993	1424 1109	2139 1657	2325 1801
574 (8)	90/70/20 °C 75/65/20 °C	1466 1136	1628 1268	2446 1895	2659 2060
646 (9)	90/70/20 °C 75/65/20 °C	1650 1278	1832 1427	2752 2132	2992 2318
718 (10)	90/70/20 °C 75/65/20 °C	1834 1421	2036 1586	3059 2370	3325 2576
790 (11)	90/70/20 °C 75/65/20 °C	2017 1563	2240 1745	3366 2608	3659 2835
862 (12)	90/70/20 °C 75/65/20 °C	2202 1706	2444 1904	3672 2845	3992 3093

Тепловая мощность радиаторов (Вт) по норме EN 442 для параметров 90/70/20 °C и 75/65/20 °C.

[Вт/м] 105/75/20 °C	3114	3444	5197	5649
показатель n	1,40	1,37	1,40	1,40

все радиаторы на заказ

Narbonne V VT - высота 2000 мм

конвекторные радиаторы

Примерный тип радиатора

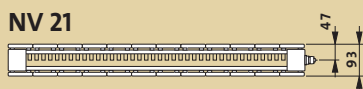

КОД ЗАКАЗА : NVXX200ZZSS

ПРИМЕР : NV2120043VR

сокращённое наименование
тип
высота
длина
способ подсоединения (VR - правый; VL - левый)

Lc полная длина [мм]	параметры $t_z / t_p / t_i$	высота 2000 мм			
		NV 10	NV 11	NV 20	NV 21
214 (3)	90/70/20 °C 75/65/20 °C	616 478	671 524	1013 786	1105 859
286 (4)	90/70/20 °C 75/65/20 °C	822 638	898 701	1353 1050	1475 1147
358 (5)	90/70/20 °C 75/65/20 °C	1029 799	1124 877	1694 1315	1847 1436
430 (6)	90/70/20 °C 75/65/20 °C	1237 960	1351 1054	2034 1579	2218 1725
502 (7)	90/70/20 °C 75/65/20 °C	1443 1120	1576 1230	2375 1843	2590 2014
574 (8)	90/70/20 °C 75/65/20 °C	1650 1281	1802 1406	2716 2108	2962 2303
646 (9)	90/70/20 °C 75/65/20 °C	1858 1442	2028 1583	3056 2372	3334 2592
718 (10)	90/70/20 °C 75/65/20 °C	2065 1603	2254 1759	3396 2636	3705 2881
790 (11)	90/70/20 °C 75/65/20 °C	2272 1763	2481 1936	3738 2901	4076 3169
862 (12)	90/70/20 °C 75/65/20 °C	2479 1924	2706 2112	4078 3165	4447 3458

Тепловая мощность радиаторов (Вт) по норме EN 442 для параметров 90/70/20 °C и 75/65/20 °C.

[Вт/м] 105/75/20 °C	3502	3809	5761	6275
показатель n	1,39	1,36	1,39	1,38

все радиаторы на заказ

дополнительная информация

Монтажные расстояния для Narbonne

Настенный подвес WK 10 - 13: положение для радиаторов Narbonne

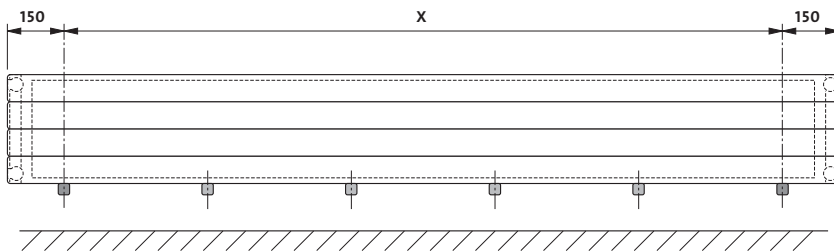

Примечание: При использовании более двух настенных консолей необходимо дополнительные консоли разместить с равными интервалами на отрезке X

настенный подвес WK 10

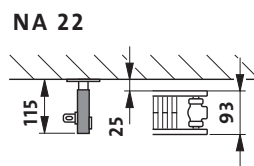
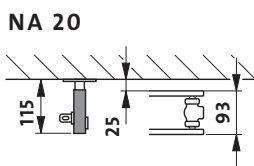
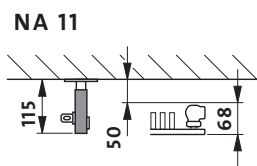

настенный подв. WK 11

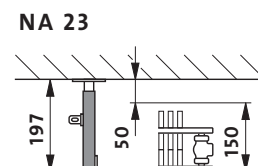

настенный подв. WK 11

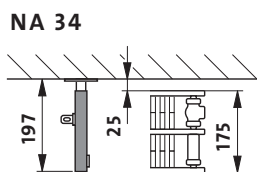

настенный подвес WK 12

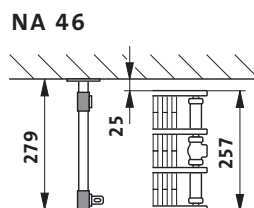
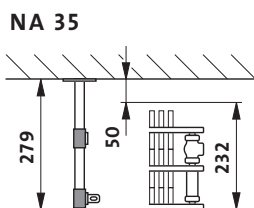

настенный подв. WK 13

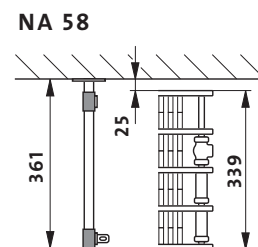

Стойки SK 10 - 18: положение для радиаторов Narbonne

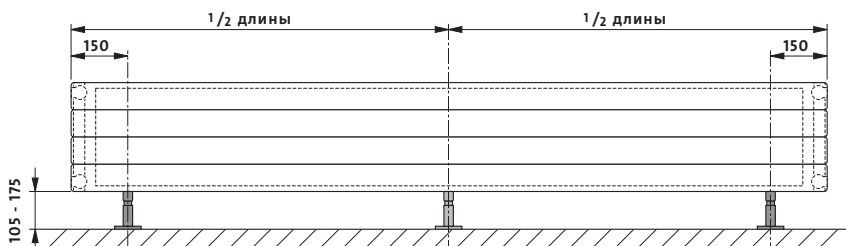

Примечание: начиная с длины **2200 мм**, необходимо использовать **третью** консоль SK!

SK 10 / SK 11

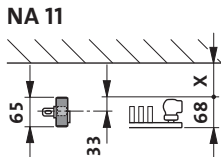

SK 12 / SK 13

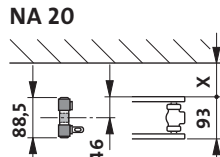

NA 22

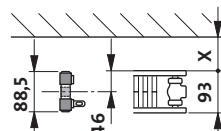

NA 23

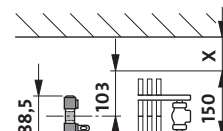

SK 14 / SK 15

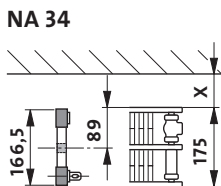

NA 35

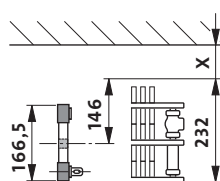

SK 16 / SK 17

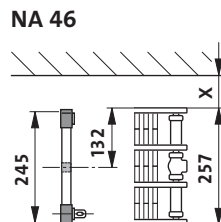

SK 18

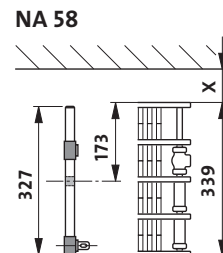

размер X:

выбранное расстояние от стены или остеклённой поверхности, измеряемое от задней стенки радиатора

Монтажные расстояния для Narbonne VT

дополнительная информация

Настенный подвес WK 10 - 12: положение для радиаторов Narbonne VT

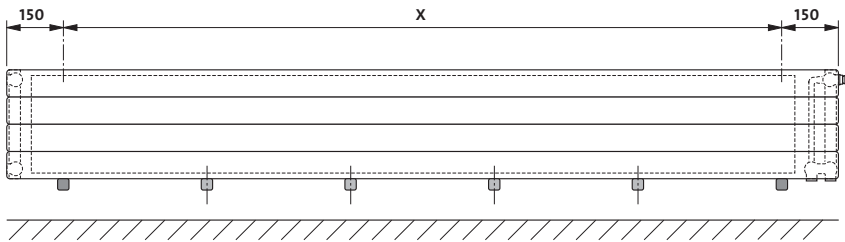

Примечание: При использовании более **двух** настенных консолей необходимо дополнительные консоли разместить с равными интервалами на отрезке **X**.

настенный подвес WK 10

NA 11

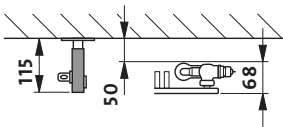

NA 20

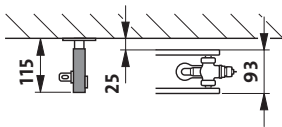

NA 22

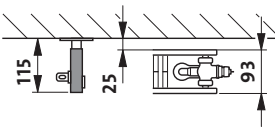

настенный подвес WK 11

NA 23

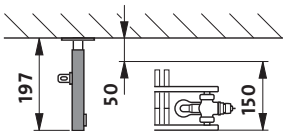

NA 34

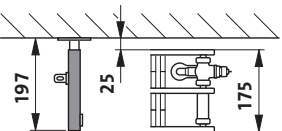

настенный подвес WK 12

NA 35

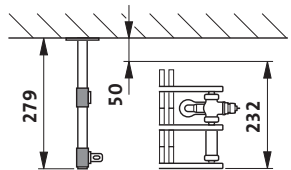

NA 46

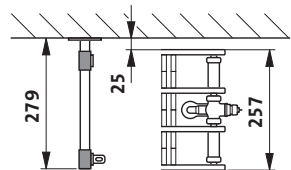

Стойки SK 10 - 17: положение для радиаторов Narbonne VT

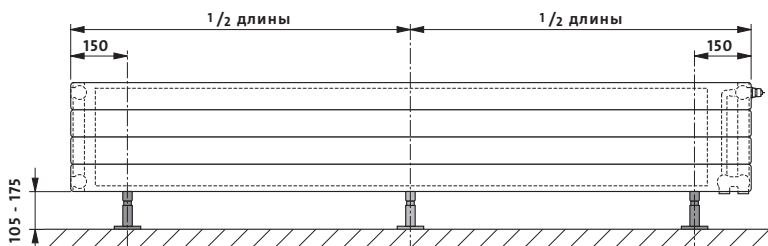

Примечание: начиная с длины **2200 мм**, необходимо использовать **третью** консоль SK!

SK 10 / SK 11

NA 11

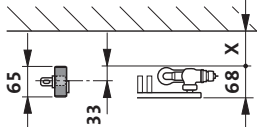

SK 12 / SK 13

NA 20

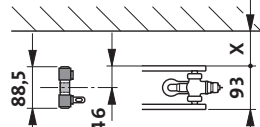

NA 22

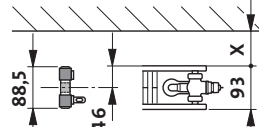

NA 23

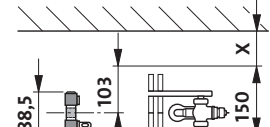

SK 14 / SK 15

NA 34

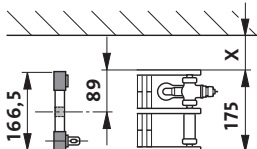

NA 35

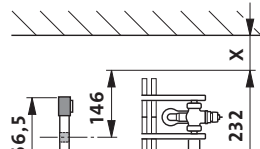

SK 16 / SK 17

NA 46

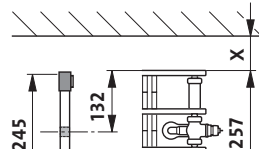

размер X:

выбранное расстояние от стены или остеклённой поверхности, измеряемое от задней стенки радиатора

виды сзади

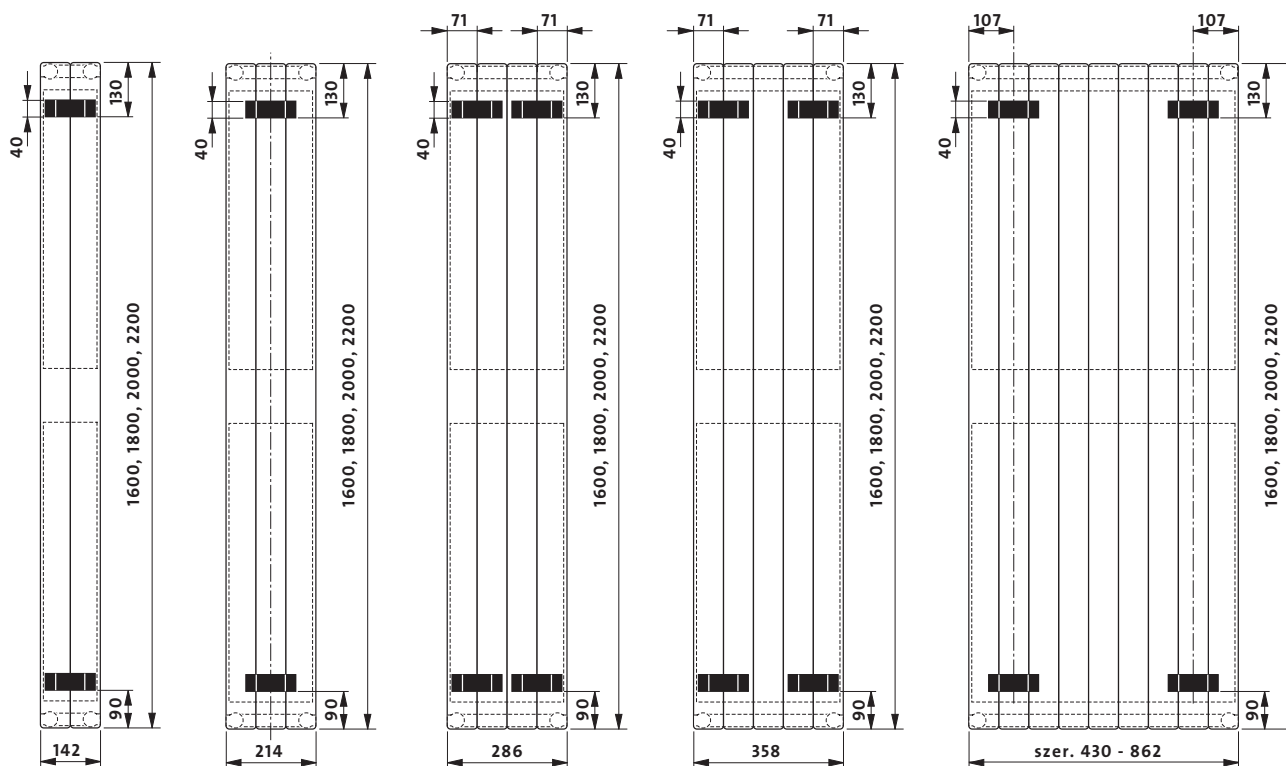

виды сверху

NV 10

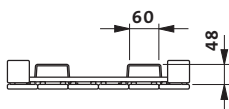

NV 11

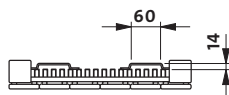

NV 20

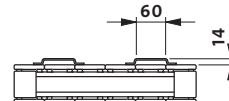

NV 21

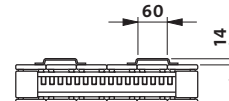

Расстояние от стены: настенный подвес WA 10 и WA 11 для радиаторов Narbonne V

	тип подвеса	тип радиатора	размер W [мм]
	WA 10	NV 10/11*	35
WA 10	NV 20/21	79,5	
WA 11	NV 10/11*	45	
WA 11	NV 20/21	89,5	

* **Примечание:** При установке радиаторов NV 10 и NV 11 с подсоединением под углом необходимо использовать соответствующие распорные дюбели или настенные подвесы для достижения требуемого расстояния от стены.

Монтажные расстояния для Narbonne V VT

дополнительная информация

виды сзади

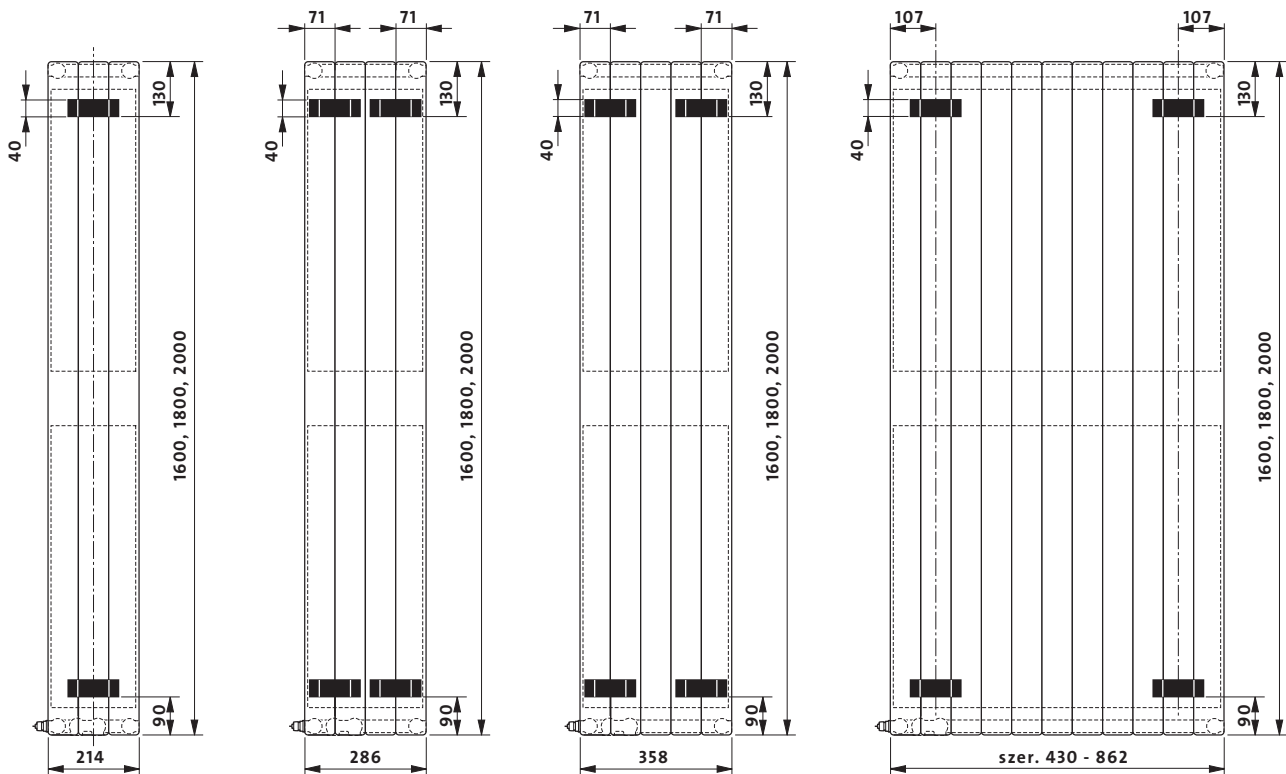

виды сверху

NV 10

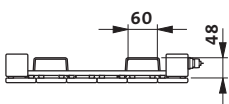

NV 11

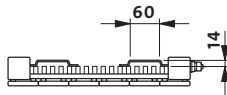

NV 20

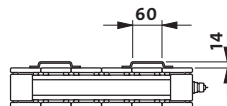

NV 21

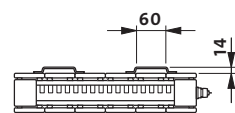

Примечание: на рисунках показаны правые исполнения радиаторов.

Расстояние от стены: настенный подвес WA 10 и WA 11

	тип подвеса	тип радиатора	размер W [мм]
	WA 10	NV 10/11*	35
WA 10	NV 20/21	79,5	
WA 11	NV 10/11*	45	
WA 11	NV 20/21	89,5	

* **Примечание:** При установке радиаторов NV 10 и NV 11 с подсоединением под углом необходимо использовать соответствующие распорные дюбели или настенные подвесы для достижения требуемого расстояния от стены.

температура нагревательного агента [°C]		величина коэффициента для подбора теплоотдачи радиатора при других, кроме 75/65/20 °C, температурах							
		температура воздуха t_i в отапливаемом помещении [°C]							
t_1	t_2	5	8	12	16	18	20	22	24
105	100	0,42	0,44	0,46	0,49	0,50	0,52	0,54	0,55
	95	0,43	0,45	0,48	0,51	0,52	0,54	0,56	0,58
	90	0,45	0,47	0,50	0,53	0,55	0,57	0,59	0,61
	85	0,47	0,49	0,52	0,55	0,57	0,59	0,61	0,64
	80	0,49	0,51	0,54	0,58	0,60	0,62	0,65	0,67
	75	0,51	0,53	0,57	0,61	0,63	0,66	0,68	0,71
100	95	0,45	0,47	0,50	0,53	0,55	0,56	0,58	0,60
	90	0,46	0,49	0,52	0,55	0,57	0,59	0,61	0,63
	85	0,48	0,51	0,54	0,58	0,60	0,62	0,64	0,66
	80	0,50	0,53	0,56	0,60	0,63	0,65	0,67	0,70
	75	0,52	0,55	0,59	0,63	0,66	0,68	0,71	0,74
	70	0,55	0,58	0,62	0,67	0,70	0,72	0,76	0,79
95	90	0,48	0,50	0,54	0,57	0,59	0,61	0,64	0,66
	85	0,50	0,52	0,56	0,60	0,62	0,64	0,67	0,70
	80	0,52	0,55	0,59	0,63	0,65	0,68	0,70	0,73
	75	0,54	0,57	0,61	0,66	0,69	0,72	0,75	0,78
	70	0,57	0,60	0,65	0,70	0,73	0,76	0,79	0,83
90	85	0,52	0,55	0,58	0,63	0,65	0,67	0,70	0,73
	80	0,54	0,57	0,61	0,66	0,68	0,71	0,74	0,77
	75	0,57	0,60	0,64	0,69	0,72	0,75	0,78	0,82
	70	0,59	0,63	0,67	0,73	0,76	0,80	0,83	0,87
	65	0,62	0,66	0,71	0,77	0,81	0,85	0,89	0,93
85	80	0,56	0,59	0,64	0,69	0,72	0,75	0,78	0,81
	75	0,59	0,62	0,67	0,72	0,75	0,79	0,82	0,86
	70	0,62	0,65	0,70	0,77	0,80	0,84	0,88	0,92
	65	0,65	0,69	0,75	0,81	0,85	0,89	0,94	0,99
	60	0,68	0,73	0,79	0,87	0,91	0,96	1,01	1,07
80	75	0,61	0,65	0,70	0,76	0,79	0,83	0,87	0,91
	70	0,64	0,68	0,74	0,81	0,84	0,88	0,93	0,97
	65	0,68	0,72	0,78	0,86	0,90	0,94	0,99	1,05
	60	0,72	0,76	0,83	0,91	0,96	1,01	1,07	1,13
	55	0,76	0,81	0,89	0,98	1,04	1,10	1,16	1,24
75	70	0,67	0,72	0,78	0,85	0,89	0,94	0,98	1,04
	65	0,71	0,75	0,82	0,90	0,95	1,00	1,05	1,12
	60	0,75	0,80	0,88	0,97	1,02	1,08	1,14	1,21
	55	0,80	0,85	0,94	1,04	1,10	1,17	1,24	1,32
	50	0,85	0,91	1,01	1,13	1,20	1,28	1,37	1,47
70	65	0,75	0,79	0,87	0,96	1,01	1,07	1,13	1,19
	60	0,79	0,84	0,93	1,03	1,08	1,15	1,22	1,30
	55	0,84	0,90	0,99	1,11	1,17	1,25	1,33	1,42
	50	0,89	0,96	1,07	1,20	1,28	1,37	1,47	1,58
65	60	0,83	0,89	0,98	1,10	1,16	1,23	1,31	1,40
	55	0,88	0,95	1,05	1,18	1,26	1,34	1,43	1,54
	50	0,94	1,02	1,14	1,29	1,37	1,47	1,59	1,71
60	55	0,94	1,01	1,13	1,27	1,36	1,45	1,56	1,68
	50	1,00	1,08	1,22	1,39	1,48	1,60	1,73	1,87
	45	1,08	1,17	1,33	1,53	1,65	1,78	1,94	2,13
55	50	1,07	1,16	1,31	1,50	1,62	1,75	1,90	2,07
	45	1,15	1,26	1,43	1,66	1,80	1,96	2,15	2,37
	40	1,25	1,37	1,59	1,86	2,03	2,24	2,48	2,78
50	45	1,23	1,36	1,56	1,82	1,98	2,17	2,40	2,67
	40	1,34	1,48	1,73	2,05	2,25	2,50	2,79	3,15
	35	1,47	1,65	1,94	2,36	2,63	2,96	3,38	3,92
45	40	1,45	1,62	1,90	2,28	2,53	2,83	3,19	3,66
	35	1,60	1,80	2,15	2,64	2,96	3,37	3,89	4,58
40	35	1,75	1,98	2,40	3,00	3,41	3,93	4,62	5,54
	30	1,96	2,25	2,79	3,61	4,21	5,01	6,14	7,87

Таблица составлена для коэффициента $n = 1,3$

Корректировочные коэффициенты

дополнительная информация

пример:

Расчётная потребность в тепле составляет 800 Вт. Проектная температура воды, питающей радиатор, составляет 90°C, а идущей обратно из радиатора - 70°C. Проектная температура воздуха в помещении составляет 20°C. Для параметров 90/70/20°C находим корректировочный коэффициент 0,80. Умножив расчётную потребность в тепле (800 Вт) на корректировочный коэффициент (0,80), получаем тепловую мощность (640 Вт), в соответствии с которой подбираем радиатор для параметров 75/65/20°C. Это означает, что проектируемый радиатор для параметров 90/70/20°C будет иметь тепловую мощность 800 Вт, а для параметров 75/65/20°C – мощность 640 Вт.

температура нагревательного агента [°C]		величина коэффициента для подбора теплоотдачи радиатора при других, кроме 75/65/20 °C, температурах							
		температура воздуха t_i в отапливаемом помещении [°C]							
t_1	t_2	5	8	12	16	18	20	22	24
105	100	0,42	0,44	0,46	0,49	0,50	0,52	0,54	0,55
	95	0,43	0,45	0,48	0,51	0,52	0,54	0,56	0,58
	90	0,45	0,47	0,50	0,53	0,55	0,57	0,59	0,61
	85	0,47	0,49	0,52	0,55	0,57	0,59	0,61	0,64
	80	0,49	0,51	0,54	0,58	0,60	0,62	0,65	0,67
90	85	0,52	0,55	0,57	0,61	0,63	0,65	0,67	0,70
	80	0,54	0,57	0,61	0,66	0,68	0,71	0,74	0,77
	75	0,57	0,60	0,64	0,69	0,72	0,75	0,78	0,82
	70	0,59	0,63	0,67	0,73	0,76	0,80	0,83	0,87
	65	0,62	0,66	0,71	0,77	0,81	0,85	0,89	0,93
85	80	0,56	0,59	0,64	0,69	0,72	0,75	0,78	0,81
	75	0,59	0,62	0,67	0,72	0,75	0,79	0,82	0,86
	70	0,62	0,65	0,70	0,77	0,80	0,84	0,88	0,92
	65	0,65	0,69	0,75	0,81	0,85	0,89	0,94	0,99

описание



стойка SK 10 (для готового пола):

Narbonne тип: 11
Narbonne VT тип: 11

состоящая из:

- нижнего основания (80 мм) - 1 шт.,
- верхней опоры (175 мм) со звукоизолированной поверхностью контакта с радиатором - 1 шт.,
- противосъёмного фиксатора - 1 шт.

Предназначена только для радиаторов высотой до 286 мм включительно.



стойка SK 11 (для чёрного пола):

Narbonne тип: 11
Narbonne VT тип: 11

состоящая из:

- нижнего основания (175 мм) - 1 шт.,
- верхней опоры (175 мм) со звукоизолированной поверхностью контакта с радиатором - 1 шт.,
- противосъёмного фиксатора - 1 шт.

Предназначена только для радиаторов высотой до 286 мм включительно.



стойка SK 12 (для готового пола):

Narbonne тип: 20, 22, 23
Narbonne VT тип: 20, 22, 23

состоящая из:

- нижнего основания (80 мм) - 1 шт.,
- верхней опоры (175 мм) со звукоизолированной поверхностью контакта с радиатором - 1 шт.,
- противосъёмного фиксатора - 1 шт.

Предназначена только для радиаторов высотой до 286 мм включительно.



стойка SK 13 (для чёрного пола):

Narbonne тип: 20, 22, 23
Narbonne VT тип: 20, 22, 23

состоящая из:

- нижнего основания (175 мм) - 1 шт.,
- верхней опоры (175 мм) со звукоизолированной поверхностью контакта с радиатором - 1 шт.,
- противосъёмного фиксатора - 1 шт.

Предназначена только для радиаторов высотой до 286 мм включительно.



стойка SK 14 (для готового пола):

Narbonne тип: 34, 35
Narbonne VT тип: 34, 35

состоящая из:

- нижнего основания (80 мм) - 1 шт.,
- верхней опоры (175 мм) со звукоизолированной поверхностью контакта с радиатором - 1 шт.,
- противосъёмного фиксатора - 1 шт.

Предназначена только для радиаторов высотой до 286 мм включительно.

описание



стойка SK 15 (для чёрного пола):

Narbonne тип: 34, 35

Narbonne VT тип: 34, 35

состоящая из:

- нижнего основания (175 мм) - 1 шт.,
- верхней опоры (175 мм) со звукоизолированной поверхностью контакта с радиатором - 1 шт.,
- противосъёмного фиксатора - 1 шт.

Предназначена только для радиаторов высотой до 286 мм включительно.



стойка SK 16 (для готового пола):

Narbonne тип: 46

Narbonne VT тип: 46

состоящая из:

- нижнего основания (80 мм) - 1 шт.,
- верхней опоры (175 мм) со звукоизолированной поверхностью контакта с радиатором - 1 шт.,
- противосъёмного фиксатора - 1 шт.

Предназначена только для радиаторов высотой до 286 мм включительно.



стойка SK 17 (для чёрного пола):

Narbonne тип: 46

Narbonne VT тип: 46

состоящая из:

- нижнего основания (175 мм) - 1 шт.,
- верхней опоры (175 мм) со звукоизолированной поверхностью контакта с радиатором - 1 шт.,
- противосъёмного фиксатора - 1 шт.

Предназначена только для радиаторов высотой до 286 мм включительно.



стойка SK 18 (для готового пола):

Narbonne тип: 58

состоящая из:

- нижнего основания (80 мм) - 1 шт.,
- верхней опоры (175 мм) со звукоизолированной поверхностью контакта с радиатором - 1 шт.,
- противосъёмного фиксатора - 1 шт.

Предназначена только для радиаторов высотой до 286 мм включительно.

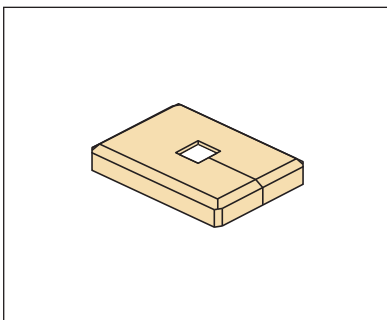

кожух для стоек:

SK 10, SK 12, SK 14, SK 16, SK 18

описание



настенный подвес WK 10:

Narbonne тип: 11, 20, 22

Narbonne VT тип: 11, 20, 22

состоящий из:

- настенного подвеса - 1 шт.,
- подвижного крепящего подвеса со звукоизолированной поверхностью контакта с радиатором - 1 шт.,
- противосъёмного фиксатора - 1 шт.

Предназначен только для радиаторов высотой до 286 мм включительно.

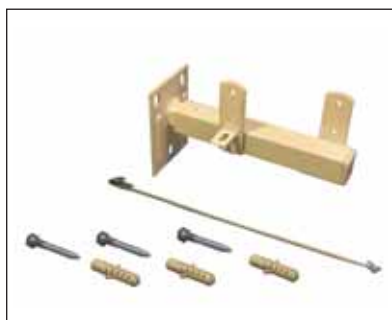

настенный подвес WK 11:

Narbonne тип: 23, 34

Narbonne VT тип: 23, 34

состоящий из:

- настенного подвеса - 1 шт.,
- подвижного крепящего подвеса со звукоизолированной поверхностью контакта с радиатором - 1 шт.,
- противосъёмного фиксатора - 1 шт.

Предназначен только для радиаторов высотой до 286 мм включительно.



настенный подвес WK 12:

Narbonne тип: 35, 46

Narbonne VT тип: 35, 46

состоящий из:

- настенного подвеса - 1 шт.,
- подвижного крепящего подвеса со звукоизолированной поверхностью контакта с радиатором - 1 шт.,
- противосъёмного фиксатора - 1 шт.

Предназначен только для радиаторов высотой до 286 мм включительно.

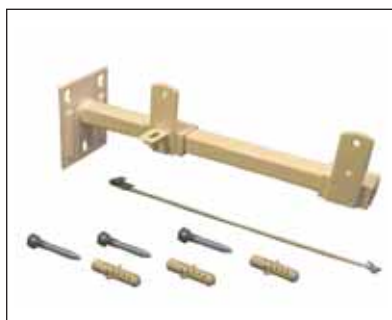

настенный подвес WK 13:

Narbonne тип: 58

состоящий из:

- настенного подвеса - 1 шт.,
- подвижного крепящего подвеса со звукоизолированной поверхностью контакта с радиатором - 1 шт.,
- противосъёмного фиксатора - 1 шт.

Предназначен только для радиаторов высотой до 286 мм включительно.

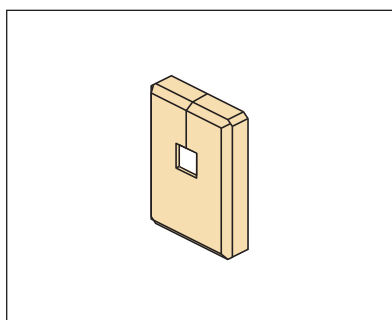

кожух для настенных подвесов:

WK 10, WK 11, WK 12, WK 13

описание



настенный подвес WA 10:

Narbonne V тип: 10, 11, 20, 21 (для ширины 142 и 214 мм)
Narbonne V VT тип: 10, 11, 20, 21 (для ширины 142 и 214 мм)

состоящий из:

- настенного подвеса - 1 шт.,
- дистанционного фиксатора - 1 шт.,
- шурупа - 1 шт., распорного дюбеля - 1 шт.,
- всё изделие звукоизолировано

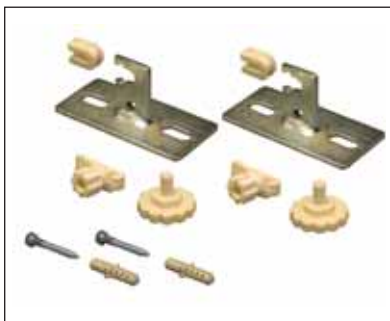

настенный подвес WA 11:

Narbonne V тип: 10, 11, 20, 21 (от ширины 286 мм включительно)
Narbonne V VT тип: 10, 11, 20, 21 (от ширины 286 мм включительно)

состоящий из:

- настенных подвесов - 2 шт.,
- дистанционного фиксатора - 2 шт.,
- шурупов и распорных дюбелей,
- всё изделие звукоизолировано

На складе имеются в наличии радиаторы Narbonne и Narbonne VT типов 11, 20 и 22, высотой от 358 мм до 790 мм, в исполнении со специальными настенными подвесами. Другие типы радиаторов Narbonne и Narbonne VT высотой более 286 мм - под заказ.

дополнительная информация

Коды заказа

При заказе радиатора **NARBONNE** необходимо указать его тип, высоту в сантиметрах, длину в дециметрах, способ подсоединения в соответствии с описанием на помещённом ниже рисунке, а также вид кронштейнов.

тип		высота		длина		способ подсоединения	вид кронштейнов
		размер	обозначение	размер	обозначение		
NA*	11	70 мм	07	500 мм	05	AB CD AD* CB	W - настенные * F - напольные
	20			600 мм	06		
	22*			700 мм	07		
	23			800 мм	08		
	34			900 мм	09		
	35			1000 мм	10		
	46			1100 мм	11		
	58			1200 мм	12		
				1300 мм	13		
				1400 мм	14		
				1600 мм	16*		
				1800 мм	18		
				2000 мм	20		
				2200 мм	22		
				2400 мм	24		
					
	4000 мм	40					

* пример заказа радиатора NARBONNE Тип NA 22-14-16-AD-W



При заказе радиатора **NARBONNE VT** необходимо указать его тип, высоту в сантиметрах, длину в дециметрах, способ подсоединения в соответствии с описанием на помещённом ниже рисунке, а также вид кронштейнов.

тип		высота		длина		способ подсоединения	вид кронштейнов
		размер	обозначение	размер	обозначение		
NA*	11	142 мм	14	500 мм	05	VR* (правый) VL (левый)	W - настенные F - напольные*
	20			600 мм	06		
	22			700 мм	07		
	23			800 мм	08		
	34*			900 мм	09		
	35			1000 мм	10*		
	46			1100 мм	11		
				1200 мм	12		
				1300 мм	13		
				1400 мм	14		
				1600 мм	16		
	1800 мм	18					
	2000 мм	20					
	2200 мм	22					
	2400 мм	24					
					
	4000 мм	40					

* пример заказа радиатора NARBONNE VT Тип NA 34-28-10-VR-F



Коды заказа

дополнительная информация

При заказе радиатора **NARBONNE V** необходимо указать его тип, высоту, длину, способ подсоединения. Радиатор является универсальным и может быть подсоединён как слева, так и справа. Необходимо указать способ подсоединения при формировании заказа. Все радиаторы стандартно снабжены воздухоотводчиком и пробкой-заглушкой.

тип		высота		длина		способ подсоединения
		размер	обозначение	размер	обозначение	
NV*	10 11 20* 21	1600 мм 1800 мм 2000 мм 2200 мм	160 180* 200 220	142 мм	14	AB* CD AD CB
				214 мм	21	
				286 мм	28	
				358 мм	35	
				430 мм	43*	
				502 мм	50	
				574 мм	57	
				646 мм	64	
...			
				862 мм	86	

* пример заказа радиатора NARBONNE V
Тип NV 20-180-43-AB

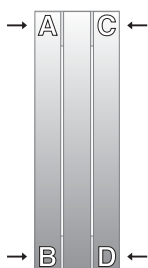

КРОНШТЕЙНЫ

длина / тип	NV 10	NV 11	NV 20	NV 21
142, 214 мм	WA 10	WA 10	WA 10	WA 10
286 мм и более	WA 11	WA 11	WA 11	WA 11

При заказе радиатора **NARBONNE V VT**, необходимо указать его тип, высоту, длину, способ подсоединения. Радиатор может быть изготовлен в исполнении подсоединения слева или справа. Выбор исполнения в зависимости от способа подсоединения (VR или VL) необходимо указать при подаче заказа. В вертикальном исполнении отверстие для запитки находится ближе к боковой грани радиатора, в отличие от горизонтального радиатора. Все радиаторы стандартно уже снабжены воздухоотводчиком, пробкой-заглушкой и термостатическим вкладышем.

тип		высота		длина		способ подсоединения
		размер	обозначение	размер	обозначение	
NV*	10 11* 20 21	1600 мм 1800 мм 2000 мм	160* 180 200	214 мм	21	VR (правый) VL* (левый)
				286 мм	28	
				358 мм	35	
				430 мм	43	
				502 мм	50	
				574 мм	57	
				646 мм	64*	
				
				862 мм	86	

* пример заказа радиатора NARBONNE V VT
Тип NV 11-160-64-VL

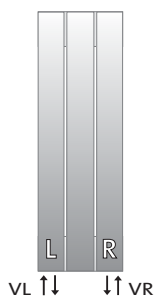

КРОНШТЕЙНЫ

длина / тип	NV 10	NV 11	NV 20	NV 21
142, 214 мм	WA 10	WA 10	WA 10	WA 10
286 мм и более	WA 11	WA 11	WA 11	WA 11

Вспомогательные таблицы подбора количества и типа консолей, а также монтажных систем для конвектора **NARBONNE**.

Таблица подбора количества и типа напольных консолей для конвекторов типа NARBONNE.
Напольные консоли для конвекторов высотой до 286 мм включительно.

тип конвектора консоль / длина конвектора [мм]	NA 11		NA 20		NA 22	
	до 2000	от 2200	до 2000	от 2200	до 2000	от 2200
SK 10 для готового пола	2	3				
SK 11 для основания пола	2	3				
SK 12 для готового пола			2	3	2	3
SK 13 для основания пола			2	3	2	3

тип конвектора консоль / длина конвектора [мм]	NA 23		NA 34		NA 35	
	до 2000	от 2200	до 2000	от 2200	до 2000	от 2200
SK 12 для готового пола	2	3				
SK 13 для основания пола	2	3				
SK 14 для готового пола			2	3	2	3
SK 15 для основания пола			2	3	2	3

тип конвектора консоль / длина конвектора [мм]	NA 46		NA 58	
	до 2000	от 2200	до 2000	от 2200
SK 16 для готового пола	2	3		
SK 17 для основания пола	2	3		
SK 18 для готового пола			2	3

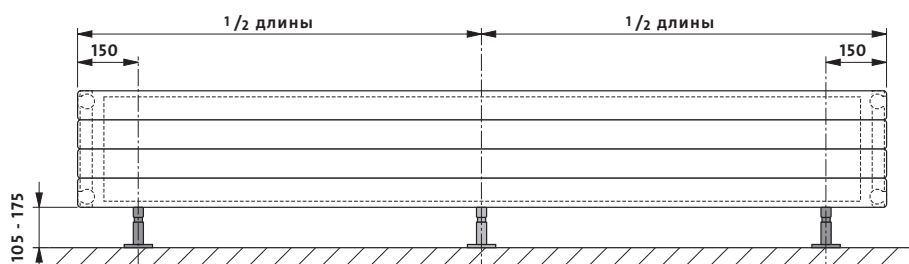

Примечание: начиная с длины **2200 мм**, необходимо использовать **третью** консоль SK!

Таблицы подбора консолей

дополнительная информация

Вспомогательные таблицы подбора количества и типа консолей, а также монтажных систем для конвектора **NARBONNE**.

Таблица подбора количества и типа настенных консолей для конвекторов типа NARBONNE.
Настенные консоли WK для конвекторов высотой до 286 мм включительно.

тип конвектора		NA 11		NA 20		NA 22		NA 23		NA 34	
		WK 10		WK 10		WK 10		WK 11		WK 11	
тип настенной консоли		WK 10		WK 10		WK 10		WK 11		WK 11	
длина [мм]		500 до 2000	2200 до 4000	500 до 2000	2200 до 4000	500 до 2000	2200 до 4000	500 до 2000	2200 до 4000	500 до 2000	2200 до 4000
высота [мм]	70			2	3	2	3	2	3	2	3
	142			2	3	2	3	2	3	2	3
	214	2	3	2	3	2	3	2	3	2	3
	286	2	3	2	3	2	3	2	3	2	3

тип конвектора		NA 35		NA 35		NA 35		NA 36		NA 36	
		WK 12		WK 12		WK 12		WK 12		WK 12	
тип настенной консоли		WK 12		WK 12		WK 12		WK 12		WK 12	
длина [мм]		500 до 2000	2200 до 4000	500 до 1800	2000 до 2600	2800 до 3600	3800 до 4000	500 до 2000	2200 до 3000	500 до 1800	2000 до 2800
высота [мм]	70	2	3					2	3		
	142	2	3					2	3		
	214	2	3							2	3
	286			2	3	4	5				

тип конвектора		NA 46		NA 46		NA 58		NA 58		NA 58	
		WK 12		WK 12		WK 13		WK 13		WK 13	
тип настенной консоли		WK 12		WK 12		WK 13		WK 13		WK 13	
длина [мм]		3000	500 до 1400	1600 до 2200	2400 до 2800	500 до 2000	2200	500 до 1600	1800 до 2200	500 до 1100	1200 до 1600
высота [мм]	70					2	3				
	142							2	3		
	214	4								2	3
	286	5	2	3	4						

тип конвектора		NA 58		NA 58		NA 58	
		WK 13		WK 13		WK 13	
тип настенной консоли		WK 13		WK 13		WK 13	
длина [мм]		1800 до 2200	500 до 800	900 до 1300	1400 до 1600	1800 до 2000	2200
высота [мм]	70						
	142						
	214	4					
	286		2	3	4	5	6

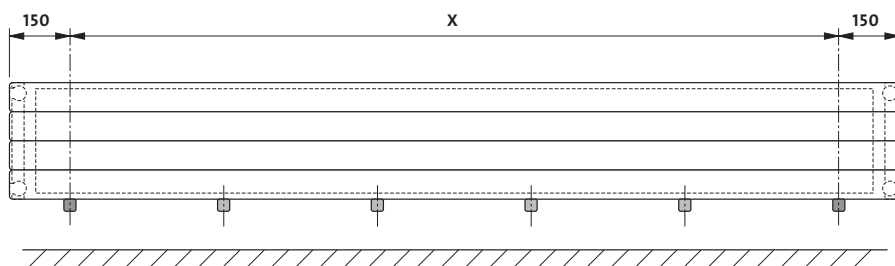

Примечание: При использовании более двух настенных консолей необходимо дополнительные консоли разместить с равными интервалами на отрезке **X**

Вспомогательные таблицы подбора количества и типа консолей, а также монтажных систем для конвектора **NARBONNE VT**.

Таблица подбора количества и типа напольных консолей для конвекторов типа **NARBONNE VT** до высоты **286 мм**.
Напольные консоли для конвекторов высотой до **286 мм** включительно.

тип конвектора консоль / длина конвектора [мм]	NA 11		NA 20		NA 22		NA 23	
	до 2000	от 2200	до 2000	от 2200	до 2000	от 2200	до 2000	от 2200
SK 10 для готового пола	2	3						
SK 11 для основания пола	2	3						
SK 12 для готового пола			2	3	2	3	2	3
SK 13 для основания пола			2	3	2	3	2	3

тип конвектора консоль / длина конвектора [мм]	NA 34		NA 35		NA 46	
	до 2000	от 2200	до 2000	от 2200	до 2000	от 2200
SK 14 для готового пола	2	3	2	3		
SK 15 для основания пола	2	3	2	3		
SK 16 для готового пола					2	3
SK 17 для основания пола					2	3

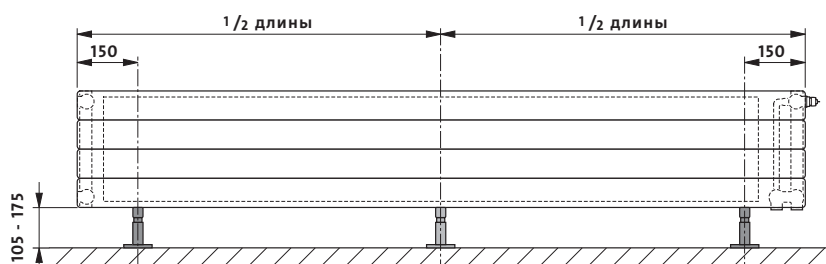

Примечание: начиная с длины **2200 мм**, необходимо использовать **третью** консоль SK!

Таблицы подбора консолей

дополнительная информация

Вспомогательные таблицы подбора количества и типа консолей, а также монтажных систем для конвектора **NARBONNE VT**.

Таблица подбора количества и типа настенных консолей для конвекторов типа **NARBONNE VT** высотой до 286 мм.
Настенные консоли **WK** для конвекторов высотой до 286 мм включительно.

тип конвектора		NA 11		NA 20		NA 22		NA 23	
		WK 10		WK 10		WK 10		WK 11	
тип настенной консоли		WK 10		WK 10		WK 10		WK 11	
длина [мм]		500 до 2000	2200 до 4000	500 до 2000	2200 до 4000	500 до 2000	2200 до 4000	500 до 2000	2200 до 4000
высота [мм]	142			2	3	2	3	2	3
	214	2	3	2	3	2	3	2	3
	286	2	3	2	3	2	3	2	3

тип конвектора		NA 34		NA 35		NA 35		NA 35	
		WK 10		WK 10		WK 10		WK 11	
тип настенной консоли		WK 10		WK 10		WK 10		WK 11	
длина [мм]		500 до 2000	2200 до 4000	500 до 2000	2200 до 4000	500 до 1800	2000 до 2600	2800 до 3600	3800 до 4000
высота [мм]	142	2	3	2	3				
	214	2	3	2	3				
	286	2	3			2	3	4	5

тип конвектора		NA 46		NA 46		NA 46		NA 46	
		WK 12		WK 12		WK 12		WK 12	
тип настенной консоли		WK 12		WK 12		WK 12		WK 12	
длина [мм]		500 до 2000	2200 до 3000	500 до 1800	2000 до 2800	3000	500 до 1400	1600 до 2200	2400 до 2800
высота [мм]	142	2	3						
	214			2	3	4			
	286					5	2	3	4

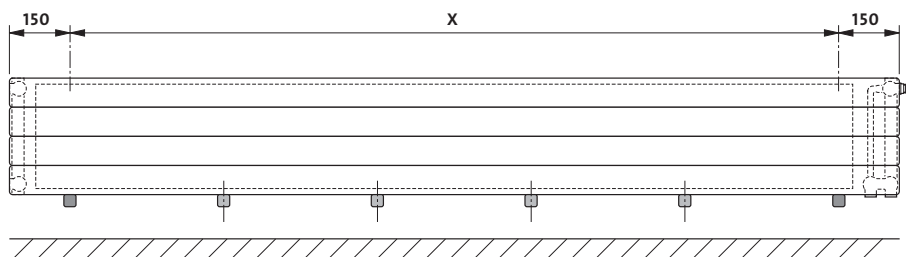

Примечание: При использовании более **двух** настенных консолей необходимо дополнительные консоли разместить с равными интервалами на отрезке **X**.

дополнительная информация

Гидравлическая характеристика для Narbonne VT и Narbonne V VT

диаграмма потерь давления для радиаторов Narbonne VT и Narbonne V VT с термостатическим вкладышем Danfoss

Значения предварительной установки

Основа:
 температура питания **70 °C**
 температура на возврате **55 °C**
 температура помещения **20 °C**

предварительная установка **1** $k_v = 0,13$
 для радиаторов до ок. 500 Вт

предварительная установка **2** $k_v = 0,21$
 для радиаторов до ок. 800 Вт

предварительная установка **3** $k_v = 0,26$
 для радиаторов до ок. 1000 Вт

предварительная установка **4** $k_v = 0,31$
 для радиаторов до ок. 1200 Вт

предварительная установка **5** $k_v = 0,41$
 для радиаторов до ок. 1600 Вт

предварительная установка **6** $k_v = 0,52$
 для радиаторов до ок. 2000 Вт

предварительная установка **7** $k_v = 0,63$
 для радиаторов до ок. 2400 Вт

предварительная установка **N** $k_v = 0,75$
 для радиаторов от 2400 Вт

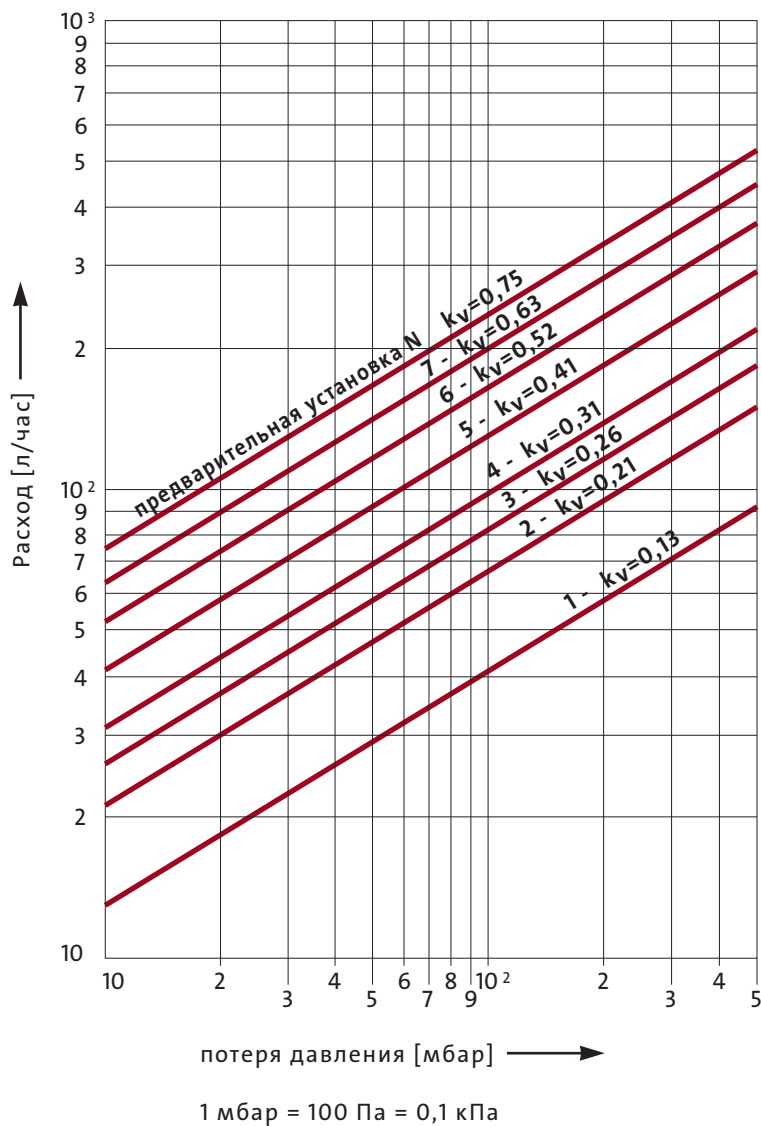

Потеря давления [мбар] – двухтрубная система с диапазоном пропорциональности 2K

Также можно вносить коррективы в установки клапанов под рабочим давлением.

Основные цвета

дополнительная информация



Представленные цвета следует рассматривать как приведённые для ознакомительных целей
ВНИМАНИЕ!!! Различные типы радиаторов могут быть окрашены в различные оттенки одного и того же цвета

*) *металлические цвета*

дополнительная информация

Дополнительные цвета



Представленные цвета следует рассматривать как приведённые для ознакомительных целей
ВНИМАНИЕ!!! Различные типы радиаторов могут быть окрашены в различные оттенки одного и того же цвета

Дополнительные цвета

дополнительная информация



Представленные цвета следует рассматривать как приведённые для ознакомительных целей
ВНИМАНИЕ!!! Различные типы радиаторов могут быть окрашены в различные оттенки одного и того же цвета

дополнительная информация

Дополнительные цвета



Представленные цвета следует рассматривать как приведённые для ознакомительных целей
ВНИМАНИЕ!!! Различные типы радиаторов могут быть окрашены в различные оттенки одного и того же цвета

WWW.PURMO.RU